



## EDITAL PROCESSO LICITATÓRIO Nº 022/2023

### TOMADA DE PREÇOS nº 001/2023.

Torna-se público, para conhecimento dos interessados, que o Município de Juripiranga, Estado da Paraíba, por meio da **Secretária de Saúde**, sediada Av. Brasil, 483, centro Juripiranga-PB, realizará licitação, na modalidade **TOMADA DE PREÇOS**, do tipo “**menor preço**”, **GLOBAL**, sob a forma de execução indireta, no **regime de empreitada por preço global**, nos termos da Lei nº 8.666, de 21 de junho de 1993, da Lei Complementar nº 123, de 14 de dezembro de 2006, da Lei de Diretrizes Orçamentárias vigente, e, ainda, de acordo com as condições estabelecidas neste Edital.

#### 1. HORÁRIO, DATA E LOCAL PARA A ENTREGA DOS ENVELOPES CONTENDO A DOCUMENTAÇÃO E PROPOSTAS:

1.1. Até às 10:00 (Dez) horas, do dia 19, mês dezembro, ano 2023, no endereço Av. Brasil, 380, centro Juripiranga-PB, para entrega dos Envelopes nº 01, com os documentos de habilitação, e n. 02, com a proposta, além das declarações complementares.

#### 2. HORÁRIO, DATA E LOCAL PARA INÍCIO DA SESSÃO PÚBLICA

2.1. Às 10:15 (Dez horas e quinze minutos), do dia 19, mês dezembro, ano 2023, no setor de Licitação localizado no endereço Rua São Paulo, 67, centro Juripiranga-PB, terá início a sessão pública, prosseguindo-se com o credenciamento dos participantes e a abertura dos envelopes contendo a documentação de habilitação.

2.2. Os conjuntos de documentos relativos à habilitação e à proposta de preços deverão ser entregues separadamente, em envelopes fechados e lacrados, rubricados no fecho e identificados com o nome do licitante e contendo em suas partes externas e frontais, em caracteres destacados, os seguintes dizeres:

ENVELOPE Nº 1  
DOCUMENTOS DE HABILITAÇÃO  
*FUNDO MUNICIPAL DE SAÚDE DE JURUPIRANGA -PB.*  
TOMADA DE PREÇOS Nº 001/2023  
(RAZÃO SOCIAL DO PROPONENTE)  
(CNPJ)



ENVELOPE Nº 2

PROPOSTA

*FUNDO MUNICIPAL DE SAÚDE DE JURUPIRANGA -PB.*

TOMADA DE PREÇOS Nº 001/2023  
(RAZÃO SOCIAL DO PROPONENTE)

(CNPJ)

### 3. DO REPRESENTANTE E DO CREDENCIAMENTO

3.1. Os licitantes que desejarem manifestar-se durante as fases do procedimento licitatório deverão estar devidamente representados por:

3.1.1. **Titular da empresa licitante**, devendo apresentar cédula de identidade ou outro documento de identificação oficial, acompanhado de: registro comercial no caso de empresa individual, contrato social ou estatuto em vigor, no caso de sociedades comerciais e, no caso de sociedades por ações, dos documentos de eleição de seus administradores; inscrição do ato constitutivo, no caso de sociedades civis, acompanhada de prova de diretoria em exercício; e ata de fundação e estatuto social em vigor, com a ata da assembleia que o aprovou, devidamente arquivado na Junta Comercial ou inscrito no Registro Civil das Pessoas Jurídicas da respectiva sede, no caso de sociedades cooperativas; sendo que em tais documentos devem constar expressos poderes para exercerem direitos e assumir obrigações em decorrência de tal investidura;

3.1.2. **Representante designado pela empresa licitante**, que deverá apresentar instrumento particular de procuração ou documento equivalente, com poderes para se manifestar em nome da empresa licitante em qualquer fase da licitação, acompanhado de documento de identificação oficial e do registro comercial, no caso de empresa individual; contrato social ou estatuto em vigor no caso de sociedades comerciais e no caso de sociedades por ações, acompanhado, neste último, de documentos de eleição de seus administradores; inscrição do ato constitutivo, no caso de sociedades civis, acompanhada de prova de diretoria em exercício; e ata de fundação e estatuto social em vigor, com a ata da assembleia que o aprovou, devidamente arquivado na Junta Comercial ou inscrito no Registro Civil das Pessoas Jurídicas da respectiva sede, no caso de sociedades cooperativas;

3.2. Cada representante legal/credenciado deverá representar apenas uma empresa licitante.

**Nota explicativa:** Orienta o TCU, no Manual intitulado: Licitações & Contratos. Orientações e Jurisprudência do TCU. 4ª ed. p. 326: “Credenciamento do representante legal pode ser exigido em qualquer modalidade licitatória. Considera-se representante legal pessoa credenciada por documento hábil. Entende-se por documento hábil para credenciar o representante: estatuto/contrato social, • quando o representante for sócio, proprietário, dirigente ou assemelhado da empresa licitante, no qual estejam expressos poderes para exercer direitos e assumir obrigações em decorrência de tal investidura; • procuração ou

documento equivalente, ambos outorgados pelo licitante, dando poderes ao representante para se manifestar em nome da concedente, em qualquer momento da licitação.”

#### 4. OBJETO

- 4.1. O objeto da presente licitação é a Contratação de empresa especializada visando à construção de uma Unidade Básica de Saúde, no município de Juripiranga-PB, tudo conforme as condições, quantidades e exigências estabelecidas neste Edital e seus anexos.
- 4.2. Recursos do empreendimento é oriundo do Repasse Parlamentar através da Senadora Daniella Ribeiro, por meio Código do Plano de Ação: 09032022-021571, conjunto com o Repasse Parlamentar do Deputado Federal Aguinaldo Ribeiro, mediante o Código do Plano Ação: 09032022-017854 e parcela de recursos próprios.
- 4.3. O Valor estimado da contratação referente aos 13 lotes está perfazendo o valor total de R\$ 1.252.059,91 (Um milhão duzentos e cinquenta e dois mil cinquenta e nove reais e noventa e um centavos).
- 4.4. A licitação será realizada em grupo único, composto por 13 lotes, formados por 139 itens, com o valor de R\$ 1.252.059,91 (Um milhão duzentos e cinquenta e dois mil cinquenta e nove reais e noventa e um centavos), conforme planilha constante no Projeto Básico devendo o licitante oferecer proposta para todos os itens que o compõem.
- 4.5. O critério de julgamento adotado será o menor preço GLOBAL, observadas as exigências contidas neste Edital e seus Anexos quanto às especificações do objeto.

#### 5. DOS RECURSOS ORÇAMENTÁRIOS

- 5.1. As despesas para atender a esta licitação estão programadas em dotação orçamentária própria, prevista no orçamento do Fundo Municipal de Saúde de Juripiranga para o exercício de 2023 na classificação abaixo:

Programa de Trabalho	Fonte de Recursos	Elemento de Despesa	Valor R\$	Destino dos Empenhos
10 301 0023 1022 Const. Reforma e Ampliação de Unidade Básica de Saúde e Ancora.	15001002 (Recursos não Vinculados de Impostos – Saúde) 16360000 (Transferências de Convênio e Instrumentos Congêneres vinculados à Saúde)	4490.51 99 (obras e Instalações) 4490.51 99 (obras e Instalações)	R\$ 352.059,91	Recurso Próprio (FMSJ)
09032022-021571 Código de plano de ação	16360000 (Transferências de Convênio e Instrumentos Congêneres vinculados à Saúde)	4490.51 99 (obras e Instalações)	R\$ 450.000,00	Repasse Parlamentar
09032022- 017854 Código de plano de ação	16360000 (Transferências de Convênio e Instrumentos Congêneres vinculados à Saúde)	4490.51 99 (obras e Instalações)	R\$ 450.000,00	Repasse Parlamentar

## 6. DA PARTICIPAÇÃO NA LICITAÇÃO

6.1. Poderão participar desta licitação, os interessados cujo ramo de atividade seja compatível com o objeto desta licitação.

6.2. Somente poderão participar da presente licitação as empresas inscritas no Cadastro de Fornecedores do Município de Juripiranga/PB. Portanto, o licitante que não estiver cadastrado no Município de Juripiranga/PB deverá estar cadastrado como fornecedor do Município de Juripiranga/PB, até o terceiro dia anterior à data do recebimento das propostas, e obrigatoriamente comprovar tal registro na habilitação jurídica.

6.3. Não poderão participar desta licitação:

6.3.1. Proibidos de participar de licitações e celebrar contratos administrativos, na forma da legislação vigente;

6.3.2. Que não atendam às condições destes Edital e seus anexos;

6.3.3. Estrangeiros que não tenham representação legal no Brasil com poderes expressos para receber citação e responder administrativa ou judicialmente;

6.3.4. Que se enquadrem nas vedações previstas no artigo 9º da Lei nº 8.666, de 1993;

6.3.5. Que estejam sob falência, concurso de credores, concordata ou insolvência, em processo de dissolução ou liquidação;

6.3.6. Organizações da Sociedade Civil de Interesse Público - OSCIP, atuando nessa condição (Acórdão nº 746/2014-TCU-Plenário);

6.3.7. Instituições sem fins lucrativos (parágrafo único do art. 12 da Instrução Normativa/SEGES nº 05/2017).

6.3.7.1. É admissível a participação de organizações sociais, qualificadas na forma dos arts. 5º a 7º da Lei 9.637/1998, desde que os serviços objeto desta licitação se insiram entre as atividades previstas no contrato de gestão firmado entre o Poder Público e a organização social (Acórdão nº 1.406/2017- TCU-Plenário), mediante apresentação do Contrato de Gestão e dos respectivos atos constitutivos.

6.4. Nos termos do art. 5º do Decreto nº 9.507, de 2018, é vedada a contratação de pessoa jurídica na qual haja administrador ou sócio com poder de direção, familiar de:

6.4.1. Para os fins do disposto neste item, considera-se familiar o cônjuge, o companheiro ou o parente em linha reta ou colateral, por consanguinidade ou afinidade, até o terceiro grau (Súmula Vinculante/STF nº 13, art. 5º, inciso V, da Lei nº 12.813, de 16 de maio de 2013 e art. 2º, inciso III, do Decreto n.º 7.203, de 04 de junho de 2010);

a) detentor de cargo em comissão ou função de confiança que atue na área responsável pela demanda ou contratação; ou

b) de autoridade hierarquicamente superior no âmbito do órgão contratante.

6.5. Nos termos do art. 7º do Decreto nº 7.203, de 2010, é vedada, ainda, a utilização, na execução dos serviços contratados, de empregado da futura Contratada que seja familiar de agente público ocupante de cargo em comissão ou função de confiança neste órgão contratante.

## 7. DA HABILITAÇÃO

7.1. Como condição prévia ao exame da documentação de habilitação do licitante o Presidente da Comissão e a equipe de apoio verificará o eventual descumprimento das condições de participação, especialmente quanto à existência de sanção que impeça a participação no certame ou a futura contratação, mediante a consulta aos seguintes cadastros:

7.1.1 Consulta Consolidada de Pessoa Jurídica do Tribunal de Contas da União (<https://certidoes-apf.apps.tcu.gov.br/>).

7.1.2 A consulta aos cadastros será realizada em nome da empresa licitante e também de seu sócio majoritário, por força do artigo 12 da Lei nº 8.429, de 1992, que prevê, dentre as sanções impostas ao responsável pela prática de ato de improbidade administrativa, a proibição de contratar com o Poder Público, inclusive por intermédio de pessoa jurídica da qual seja sócio majoritário.

7.1.2.1 Caso conste na Consulta de Situação do Fornecedor a existência de Ocorrências Impeditivas Indiretas, o gestor diligenciará para verificar se houve fraude por parte das empresas apontadas no Relatório de Ocorrências Impeditivas Indiretas.

7.1.2.2 A tentativa de burla será verificada por meio dos vínculos societários, linhas de fornecimento similares, dentre outros.

7.1.2.2.1 O licitante será convocado para manifestação previamente à sua desclassificação.

7.1.3 Constatada a existência de sanção, o licitante será declarado inabilitado, por falta de condição de participação.

7.2. As Microempresas e Empresas de Pequeno Porte deverão encaminhar a documentação de habilitação, ainda que haja alguma restrição de regularidade fiscal e trabalhista, nos termos do art. 43, § 1º da LC nº 123, de 2006.

7.3. Os licitantes deverão apresentar, até o terceiro dia anterior à data do recebimento das propostas, toda a documentação relativa à Habilitação Jurídica e à Regularidade Fiscal e Trabalhista, nas condições descritas nos itens 7.4 e 7.5.

7.3.1. Os documentos da habilitação cadastrais acima indicados deverão ser acondicionados em envelopes, conforme estabelecido para os documentos de habilitação.

### 7.4. **Habilitação Jurídica:**

7.4.1. No caso de empresário individual: inscrição no Registro Público de Empresas Mercantis, a cargo da Junta Comercial da respectiva sede;

7.4.2. No caso de sociedade empresária ou empresa individual de responsabilidade limitada - EIRELI: ato constitutivo, estatuto ou contrato social em vigor, devidamente registrado na Junta Comercial da respectiva sede, acompanhado de documento comprobatório de seus administradores;

7.4.3. Inscrição no Registro Público de Empresas Mercantis onde opera, com averbação no Registro onde tem sede a matriz, no caso de ser o participante sucursal, filial ou agência;

7.4.4. No caso de sociedade simples: inscrição do ato constitutivo no Registro Civil das Pessoas Jurídicas do local de sua sede, acompanhada de prova da indicação dos seus administradores;

7.4.5. Decreto de autorização, em se tratando de sociedade empresária estrangeira em funcionamento no País;

7.4.6. Os documentos acima deverão estar acompanhados de todas as alterações ou da consolidação respectiva;

#### **7.5. Regularidades Fiscal e Trabalhista:**

7.5.1. Prova de inscrição no Cadastro Nacional de Pessoas Jurídicas (CNPJ);

7.5.2. Prova de regularidade fiscal perante a Fazenda Nacional, mediante apresentação de certidão expedida conjuntamente pela Secretaria da Receita Federal do Brasil (RFB) e pela Procuradoria-Geral da Fazenda Nacional (PGFN), referente a todos os créditos tributários federais e à Dívida Ativa da União (DAU) por elas administrados, inclusive aqueles relativos à Seguridade Social, nos termos da Portaria Conjunta nº 1.751, de 02/10/2014, do Secretário da Receita Federal do Brasil e da Procuradora-Geral da Fazenda Nacional.

7.5.3. Prova de regularidade com o Fundo de Garantia do Tempo de Serviço (FGTS);

7.5.4. Prova de inexistência de débitos inadimplidos perante a Justiça do Trabalho, mediante a apresentação de certidão negativa ou positiva com efeito de negativa, nos termos do Título VII-A da Consolidação das Leis do Trabalho, aprovada pelo Decreto-Lei nº 5.452, de 1º de maio de 1943;

7.5.5. Prova de regularidade com a Fazenda Estadual do domicílio ou sede do licitante;

7.5.6. Prova de regularidade com a Fazenda Municipal do domicílio ou sede do licitante;

#### **7.6. Qualificação Econômico-Financeira:**

7.6.1. Certidão Negativa de Falência ou Recuperação Judicial, expedida pelo distribuidor ou distribuidores (caso exista mais de um) da sede da licitante, ou de seu domicílio OU, no caso de empresas em recuperação judicial, que já tenham tido o plano de recuperação homologado em juízo, certidão emitida pela instância judicial competente que certifique que a licitante está apta econômica e financeiramente a participar do procedimento licitatório.

7.6.2. Certidão Negativa de Falência ou Recuperação Judicial referente aos processos distribuídos pelo PJe (processos judiciais eletrônicos) da sede da licitante ou de seu domicílio;

7.6.2.1. A certidão descrita no subitem “7.6.2.” somente é exigível quando a certidão negativa de Falência ou Recuperação Judicial do Estado da sede da licitante ou de seu domicílio (subitem “7.6.1.”) contiver a ressalva expressa de que não abrange os processos judiciais eletrônicos;

7.6.2.2. Em caso de Certidão Positiva com efeito de negativa, referente a processos eletrônicos (PJe), é necessário que o documento mencione se a licitante já teve o plano de recuperação homologado em juízo e se está apta econômica e financeiramente a participar do procedimento licitatório.

7.6.2.3. Caberá ao licitante obter a Certidão Negativa de Falência ou Recuperação Judicial, de acordo com as disposições normativas do respectivo Estado da Federação da sede da licitante ou de seu domicílio.

7.6.3. Balanço patrimonial e demonstrações contábeis do último exercício social (2022), já exigíveis e apresentados na forma da lei, que comprovem a boa situação financeira da empresa, vedada a sua substituição por balancetes ou balanços provisórios, podendo ser atualizados, quando encerrados há mais de 3 (três) meses da data de apresentação da proposta, tomando como base a variação, ocorrida no período, do ÍNDICE GERAL DE PREÇOS - DISPONIBILIDADE INTERNA – IGP-DI, publicado pela Fundação Getúlio Vargas – FGV ou de outro indicador que o venha substituir;

7.6.3.1 - Serão considerados e aceitos como na forma da lei o balanço patrimonial e demonstrações contábeis assim apresentados:

7.6.3.1.1 - Sociedades regidas pela Lei nº 6.404, de 15 de dezembro de 1976 – Lei das Sociedades Anônimas:

- Publicados em Diário Oficial; ou

- Publicados em jornal de grande circulação; ou

- Por fotocópia registrada ou autenticada na Junta Comercial da sede ou domicílio do licitante.

7.6.3.1.2 - Sociedade por cota de responsabilidade limitada (LTDA):

- Por fotocópia do livro Diário, inclusive com os Termos de Abertura e de Encerramento, devidamente autenticado na Junta Comercial da sede ou domicílio do licitante ou em outro órgão equivalente; ou

- Fotocópia do Balanço e das Demonstrações Contábeis devidamente registrados ou autenticados na Junta Comercial da sede ou domicílio do licitante.

7.6.3.1.3 - Sociedades sujeitas ao regime estabelecido na Lei nº 9.317, de 05 de dezembro de 1996 – Lei das Microempresas e das Empresas de Pequeno Porte “SIMPLES”:

- Por fotocópia do livro Diário, inclusive com os Termos de Abertura e de Encerramento, devidamente autenticado na Junta Comercial da sede ou domicílio do licitante ou em outro órgão equivalente; ou



- Fotocópia do balanço e das demonstrações contábeis devidamente registrados ou autenticados na Junta Comercial da sede ou domicílio do licitante.

7.6.3.1.4 - Sociedade criada no exercício em curso:

- Fotocópias do Balanço de Abertura, devidamente registrado ou autenticado na Junta Comercial da sede ou domicílio do licitante;

7.6.4 - O balanço patrimonial e as demonstrações contábeis deverão estar registrados no órgão competente e estar assinados por contador ou por outro profissional equivalente, devidamente registrado no Conselho Regional de Contabilidade;

7.6.5. - As empresas participantes do processo licitatório que estiverem legalmente obrigadas ao envio de seus registros contábeis através do SPED CONTÁBIL, poderão apresentar cópias do balanço patrimonial e demonstração do resultado do exercício, emitidos do SPED, juntamente com o Recibo de Entrega de Escrituração Contábil Digital;

7.6.5.1. - As empresas participantes do processo licitatório que estiverem legalmente obrigadas ao envio de seus registros contábeis através do SPED CONTÁBIL e apresentarem suas demonstrações conforme o item 7.6.5., deverão, em fase de diligência realizada pela Comissão de Licitação, comprovar que as informações contábeis registradas no órgão competente condizem com aquelas apresentadas à Receita Federal, através da apresentação das cópias do balanço patrimonial e demonstração do resultado do exercício emitidos do SPED, juntamente com o Recibo de Entrega de Escrituração Contábil Digital, conforme determinado no subitem anterior.

7.6.6. . Comprovação da boa situação financeira da empresa mediante obtenção de índices de Liquidez Geral (LG), Solvência Geral (SG) e Liquidez Corrente (LC), iguais ou superiores a 1 (um), obtidos pela aplicação das seguintes fórmulas:

$$LG = \frac{\text{Ativo Circulante} + \text{Realizável a Longo Prazo}}{\text{Passivo Circulante} + \text{Passivo Não Circulante}}$$

$$SG = \frac{\text{Ativo Total}}{\text{Passivo Circulante} + \text{Passivo Não Circulante}}$$

$$LC = \frac{\text{Ativo Circulante}}{\text{Passivo Circulante}}$$

7.6.7. - A empresa que apresentar resultado menor que 1,0 em qualquer dos índices acima referidos deverá comprovar patrimônio líquido de 10% (dez por cento) do valor estimado da contratação;



7.6.8. - Quando se tratar de empresa individual ou sociedade por cotas de responsabilidade limitada, o **Fundo Municipal de Saúde de Juripiranga** se reservará ao direito de exigir a apresentação do livro diário onde o balanço fiscal foi transcrito, para efeito de extração dos parâmetros para o julgamento e verificação dos valores apresentados e calculados pelos licitantes;

7.6.9. - Quando se tratar de empresa com menos de 01 (um) ano de atividade, o balanço a ser apresentado será o de abertura.

### 7.7. Qualificação Técnica:

7.7.1. Registro ou inscrição da empresa licitante no CREA (Conselho Regional de Engenharia e Agronomia) e/ou CAU (Conselho de Arquitetura e Urbanismo), conforme as áreas de atuação previstas no Projeto Básico, em plena validade;

7.7.2. Quanto à capacitação técnico-operacional: apresentação de um ou mais atestados de capacidade técnica, fornecido por pessoa jurídica de direito público ou privado devidamente identificada, em nome do licitante, relativo à execução de obra ou serviço de engenharia, compatível em características, quantidades e prazos com o objeto da presente licitação, envolvendo as parcelas de maior relevância e valor significativo do objeto da licitação:

96556	SINAPI	CONCRETAGEM DE SAPATAS, FCK 30 MPA, COM USO DE JERICA – LANÇAMENTO, ADENSAMENTO E ACABAMENTO.	m <sup>3</sup>	10
101964	SINAPI	LAJE PRÉ-MOLDADA UNIDIRECIONAL, BIAPOIADA, PARA FORRO, ENCHIMENTO EM CERÂMICA, VIGOTA CONVENCIONAL, ALTURA TOTAL DA LAJE (ENCHIMENTO+CAPA) = (8+3).	m <sup>2</sup>	120
C4912	SEINFRA	MURO CONTORNO DE ALVENARIA E CONCRETO (PILAR+CINTA), REBOCADO, SEM PINTURA.	m <sup>2</sup>	49
87263	SINAPI	REVESTIMENTO CERÂMICO PARA PISO COM PLACAS TIPO PORCELANATO DE DIMENSÕES 60X60 CM APLICADA EM AMBIENTES DE ÁREA MAIOR QUE 10 M <sup>2</sup> .	m <sup>2</sup>	120

7.7.3. Comprovação da capacitação técnico-profissional, mediante apresentação de Certidão de Acervo Técnico – CAT, expedida pelo CREA ou CAU da região pertinente, nos termos da legislação aplicável, em nome do(s) responsável(is) técnico(s) e/ou membros da equipe técnica que participarão da obra, que demonstre a Anotação de Responsabilidade Técnica - ART ou o Registro de Responsabilidade Técnica - RRT, relativo à execução dos serviços que compõem as parcelas de maior relevância técnica e valor significativo da contratação, a saber:

96556	SINAPI	CONCRETAGEM DE SAPATAS, FCK 30 MPA, COM USO DE JERICA – LANÇAMENTO, ADENSAMENTO E ACABAMENTO.	m <sup>3</sup>
101964	SINAPI	LAJE PRÉ-MOLDADA UNIDIRECIONAL, BIAPOIADA, PARA FORRO, ENCHIMENTO EM CERÂMICA, VIGOTA CONVENCIONAL, ALTURA TOTAL DA LAJE (ENCHIMENTO+CAPA) = (8+3).	m <sup>2</sup>

C4912	SEINFRA	MURO CONTORNO DE ALVENARIA E CONCRETO (PILAR+CINTA), REBOCADO, SEM PINTURA.	m <sup>2</sup>
87263	SINAPI	REVESTIMENTO CERÂMICO PARA PISO COM PLACAS TIPO PORCELANATO DE DIMENSÕES 60X60 CM APLICADA EM AMBIENTES DE ÁREA MAIOR QUE 10 M <sup>2</sup> .	m <sup>2</sup>

**Nota Explicativa:** A Administração poderá adotar diligências tendentes a confirmar a autenticidade e correção dos atestados apresentados para comprovação da qualificação técnico-operacional, dentre estas a solicitação de CAT (Certidão de Acervo Técnico) com registro de atestado (atividade concluída ou em andamento), referente aos profissionais que integrarão sua equipe técnica, na qual conste a licitante como empresa vinculada à execução do contrato.

7.7.4. A comprovação de que o profissional detentor do atestado pertence ao quadro da empresa, deverá ser feita mediante a apresentação da cópia da Certidão de Registro e Quitação emitida pelo CREA/CAU e CRT/CFT, onde conste o mesmo como Responsável Técnico, com validade abrangendo a data do presente certame licitatório, acompanhada dos seguintes documentos:

- a) Cópia da Carteira de Trabalho e Previdência Social (CTPS) ou;
- b) Cópia da Ficha de Registro de Empregados – RE, ou;
- c) Cópia do Contrato Social, no caso de sócio(s);
- d) Cópia do Contrato de Trabalho, no caso de autônomo, como prestador de serviços, dentro de sua vigência; ou,
- e) Declaração de compromisso de vinculação contratual futura, caso o licitante se sagre vencedor desta licitação;
- f) No caso do responsável técnico ser proprietário da empresa, a comprovação deverá ser através do Contrato Social da mesma.

7.7.5. No caso de atestados emitidos por empresa de iniciativa privada, não serão considerados aqueles emitidos por empresas pertencentes ao mesmo grupo empresarial da empresa proponente, ou consideradas como pertencentes ao mesmo grupo empresarial da empresa proponente, ou empresas controladas ou controladoras da empresa proponente, ou que tenham pelo menos uma mesma pessoa física em seu quadro;

7.7.6. O atestado deve conter o nome, endereço e o telefone de contato do atestador, ou qualquer outro meio com o qual a CONTRATANTE possa valer-se para manter contato com a pessoa declarante. Deverá constar também as características do objeto, local e data da expedição e declaração do emitente do atestado de que o fornecimento e serviços foram realizados a contento, assim como o grau o grau de satisfação, o nível de atendimento e qualidade dos serviços.

7.7.7. Indicação da equipe técnica necessária para realização dos serviços: Relação nominal em separado dos profissionais de nível superior da licitante, responsáveis pela execução dos serviços, com declaração assinada pelos mesmos, autorizando a sua indicação para compor a equipe;

7.7.8. Será admitida, para fins de comprovação de quantitativo mínimo do serviço, a apresentação de diferentes atestados de serviços executados de forma concomitante;

7.7.9. As licitantes, quando solicitadas, deverão disponibilizar todas as informações necessárias à comprovação da legitimidade dos atestados solicitados, apresentando, dentre outros documentos, cópia do contrato que deu suporte à contratação e das correspondentes

Certidões de Acervo Técnico (CAT), endereço atual da contratante e local em que foram executadas as obras e serviços de engenharia.

7.7.10. No decorrer da execução do objeto, os profissionais de que trata este subitem poderão ser substituídos, nos termos do artigo 30, §10, da Lei nº 8.666, de 1993, por profissionais de experiência equivalente ou superior, desde que a substituição seja aprovada pela Administração.

7.7.11. *Declaração formal de que disporá, por ocasião da futura contratação, das instalações, aparelhamentos e pessoal técnico considerados essenciais para a execução contratual, conforme Anexo V.*

7.7.12. *Atestado de visita técnica assinado por servidor responsável deste Município.*

7.7.12.1. *O atestado de visita técnica poderá ser substituído por declaração emitida pelo licitante em que conste, alternativamente, ou que conhece as condições locais para execução do objeto; ou que tem pleno conhecimento das condições e peculiaridades inerentes à natureza do trabalho, assumindo total responsabilidade por este fato e que não utilizará deste para quaisquer questionamentos futuros que ensejem desavenças técnicas ou financeiras com a contratante.*

7.7.12.2. A visita técnica para conhecimento pleno do local de execução da obra ao licitante é de caráter facultativo. Caso o licitante demonstre interesse na realização da visita técnica deverá comparecer acompanhado por Engenheiro Civil, pertencente ao quadro funcional da licitante, ou ainda fazer-se representar pelo mesmo, devendo comprovar por ocasião da visita técnica o vínculo.

7.7.12.3. A visita técnica será acompanhada por engenheiro designado pela Secretaria Municipal de Infraestrutura, Agricultura e Meio Ambiente, que posteriormente à visita elaborará o ATESTADO DE VISITA TÉCNICA e entregará ao engenheiro representante da empresa.

7.7.12.4. A visita se dará no endereço da obra, esta visita “in loco” deverá ser feita em dia útil, a partir da publicação do edital, no horário das 8 (oito) às 12 (doze) horas, até o dia anterior à data da abertura do certame por representante do licitante. A empresa deverá apresentar no ato da entrega da documentação de habilitação, o respectivo documento assinado por servidor da Prefeitura Municipal de Juripiranga, devendo para tanto ser agendada através do e-mail: [ljuripiranga@gmail.com](mailto:ljuripiranga@gmail.com), tendo como ponto de partida a Prefeitura Municipal de Juripiranga, situada no prédio da Secretaria, na Avenida Brasil, Nº 483, Centro, CEP 58.330-000.

7.7.12.5. A empresa deverá solicitar por escrito o agendamento de seu comparecimento à visita técnica até 2 (dois) dias de antecedência, sendo de sua inteira PMJ.

7.7.12.6. O licitante deverá, para fins de qualificação técnica, DECLARAR que tem conhecimento pleno dos locais e das condições em que deverá ser executada a obra, apresentando declaração em conformidade com a constante no ANEXO IV deste Edital e anexá-la no ENVELOPE



HABILITAÇÃO JURÍDICA ou acrescentar o ATESTADO DE VISITA TÉCNICA.

7.7.13. As licitantes deverão comprovar a prestação de garantia de participação de que trata o inciso III, do art. 31 da Lei 8666/93 e demais normas legais pertinentes, nas modalidades previstas no caput. e § 1º do art. 56 dessa mesma Lei, **no equivalente a 1% (um por cento) do valor estimado da contratação**, o que corresponde o valor de R\$ 12.520,59 (Doze mil quinhentos e vinte e cinquenta e nove centavos), através de caução em dinheiro ou em títulos da dívida pública, seguro-garantia ou fiança bancária, devendo estes ter sido emitidos sob a forma escritural, mediante registro em sistema centralizado de liquidação e de custódia autorizado pelo Banco Central do Brasil e avaliados pelos seus valores econômicos, conforme definido pelo Ministério da Fazenda.

7.7.13.1. O valor estimado da contratação referente a esta licitação é de R\$ 1.252.059,91 (Um milhão duzentos e cinquenta e dois mil cinquenta e nove reais e noventa e um centavos);

7.7.13.2. A garantia referida no subitem 7.7.13. deste Edital deverá ter seu respectivo documento em sua forma original recolhido, junto à Tesouraria da Prefeitura de Juripiranga, sita à Av. Brasil, 380, Centro, Juripiranga/PB, devendo o respectivo comprovante do recolhimento, juntamente com a cópia do documento de garantia, ser apresentado no envelope nº 01 que deverá conter os documentos exigidos para habilitação;

7.7.13.3. Caso a opção seja caução em dinheiro e se for apresentada sob a forma de cheque, o mesmo deverá ser administrativo à Prefeitura de Juripiranga, devendo esta providenciar o depósito bancário de imediato, e quando da restituição de seu valor, a licitante arcará com os encargos tributários incidentes;

7.7.13.4. O recolhimento da caução deverá ser efetuado até o último dia útil anterior a data da abertura do certame.

7.7.13.5. A garantia será devidamente restituída às licitantes após o término do processo licitatório.

7.8. Todos os licitantes, deverão apresentar, ainda, no envelope nº 1:

7.8.1. Declaração de que não utiliza de mão de obra direta ou indireta de 18 (dezoito) anos em trabalho noturno, perigoso ou insalubre e de qualquer trabalho a menores de 16 (dezesesseis) anos, salvo na condição de aprendiz, a partir de 14 (quatorze) anos, nos termos da Lei 9.854, 1999, podendo ser utilizado o modelo conforme modelo ANEXO VII, assinada por sócio, dirigente, proprietário ou procurador do licitante;

7.8.2. Declaração de Inexistência de Relação Familiar ou Parentesco com Servidores da Administração Municipal, podendo ser utilizado o modelo constante no ANEXO VIII, assinada por sócio, dirigente, proprietário ou procurador do licitante.

7.8.3. Declaração de Cumprimento de habilitação, podendo ser utilizado o modelo constante no ANEXO III, assinada por sócio, dirigente, proprietário ou procurador do

licitante;

7.8.4. Declaração De Responsabilidade, podendo ser utilizado o modelo constante no ANEXO XI, assinada por sócio, dirigente, proprietário ou procurador do licitante.

7.9. Os documentos para habilitação poderão ser apresentados em original, por qualquer processo de cópia autenticada por cartório competente ou por servidor da Administração, ou publicação em órgão da imprensa oficial.

7.10. Não serão aceitos documentos com indicação de CNPJ/CPF diferentes, salvo aqueles legalmente permitidos.

7.10.1. Se o licitante for a matriz, todos os documentos deverão estar em nome da matriz, e se o licitante for a filial, todos os documentos deverão estar em nome da filial, exceto aqueles documentos que, pela própria natureza, comprovadamente, forem emitidos somente em nome da matriz.

7.10.2. Serão aceitos registros de CNPJ de licitante matriz e filial com diferenças de números de documentos pertinentes ao CND e ao CRF/FGTS, quando for comprovada a centralização do recolhimento dessas contribuições.

7.11. A existência de restrição relativamente à regularidade fiscal e trabalhista não impede que a licitante qualificada como microempresa ou empresa de pequeno porte seja habilitada, uma vez que atenda a todas as demais exigências do edital.

7.12. Constatado o atendimento às exigências de habilitação fixadas no Edital, o licitante estará habilitado para a fase de classificação.

7.13. As certidões que não mencionarem prazo de validade serão consideradas válidas até 90 dias a partir da data da expedição.

## **8. DA PROPOSTA**

8.1. A proposta de preço, apresentada no envelope nº 2, será redigida no idioma pátrio, impressa, rubricada em todas as suas páginas e ao final firmada pelo representante legal da empresa licitante, sem emendas, entrelinhas ou ressalvas, devendo conter:

8.1.1. A razão social e CNPJ da empresa licitante;

8.1.2. Descrição do objeto de forma clara, observadas as especificações constantes do Projeto Básico e demais documentos técnicos anexos;

8.1.3. Preços unitários e valor global da proposta, em algarismo, expresso em moeda corrente nacional (real), de acordo com os preços praticados no mercado, considerando o modelo de Planilha Orçamentária anexo ao Edital;

8.1.4. A Planilha de Custos e Formação de Preços, conforme ANEXO I.

8.1.4.1. Na composição dos preços unitários o licitante deverá apresentar discriminadamente as parcelas relativas à mão de obra, materiais, equipamentos e serviços;

8.1.4.2. Nos preços cotados deverão estar incluídos custos operacionais, encargos previdenciários, trabalhistas, tributários, comerciais e quaisquer outros que incidam direta

ou indiretamente na execução do objeto e todos os insumos que os compõem, tais como despesas com impostos, taxas, fretes, seguros e quaisquer outros que incidam na contratação do objeto;

8.1.4.3. Todos os dados informados pelo licitante em sua planilha deverão refletir com fidelidade os custos especificados e a margem de lucro pretendida;

8.1.4.4. Não se admitirá, na proposta de preços, custos identificados mediante o uso da expressão "verba" ou de unidades genéricas.

8.1.5. Cronograma físico-financeiro, conforme modelo Anexo ao Edital;

8.1.5.1. O cronograma físico-financeiro proposto pelo licitante deverá observar o cronograma de desembolso máximo por período constante do Projeto Básico, bem como indicar os serviços pertencentes ao caminho crítico da obra.

8.1.6. Benefícios e Despesas Indiretas - BDI, detalhando todos os seus componentes, inclusive em forma percentual, conforme modelo anexo ao Edital;

8.1.6.1. Os custos relativos à administração local, mobilização e desmobilização e instalação de canteiro e acampamento, bem como quaisquer outros itens que possam ser apropriados como custo direto da obra, não poderão ser incluídos na composição do BDI, devendo ser cotados na planilha orçamentária.

8.1.6.2. As alíquotas de tributos cotadas pelo licitante não podem ser superiores aos limites estabelecidos na legislação tributária;

8.1.6.3. Os tributos considerados de natureza direta e personalíssima, como o Imposto de Renda de Pessoa Jurídica - IRPJ e a Contribuição Sobre o Lucro Líquido - CSLL, não deverão ser incluídos no BDI, nos termos do art. 9º, II do Decreto 7.983, de 2013 (TCU, Súmula 254).

8.1.6.4. As licitantes sujeitas ao regime de tributação de incidência não-cumulativa de PIS e COFINS devem apresentar demonstrativo de apuração de contribuições sociais comprovando que os percentuais dos referidos tributos adotados na taxa de BDI correspondem à média dos percentuais efetivos recolhidos em virtude do direito de compensação dos créditos previstos no art. 3º das Leis 10.637/2002 e 10.833/2003, de forma a garantir que os preços contratados pela Administração Pública reflitam os benefícios tributários concedidos pela legislação tributária.

**Nota explicativa:** A exigência decorre da recomendação expressa aos órgãos e entidades da Administração Pública, efetuada no item 9.3.2.4 do AC n. 2622/2013 – Plenário do TCU.

8.1.6.5. As empresas optantes pelo Simples Nacional deverão apresentar os percentuais de ISS, PIS e COFINS, discriminados na composição do BDI, compatíveis com as alíquotas a que estão obrigadas a recolher, conforme previsão contida no Anexo IV da Lei Complementar 123/2006.

**Nota explicativa:** A exigência decorre da recomendação expressa aos órgãos e entidades da Administração Pública, efetuada no item 9.3.2.5 do AC n. 2622/2013 – Plenário do TCU.

8.1.7. A composição do BDI, detalhando todos os seus componentes, em valores nominais como também sob a forma percentual, conforme ANEXO IV

8.1.7.1. Os custos relativos à administração local, mobilização e desmobilização e instalação de canteiro e acampamento, bem como quaisquer outros itens que possam ser apropriados como custo direto da obra, não poderão ser incluídos na composição do BDI, devendo ser cotados na planilha orçamentária;

8.1.7.2. As alíquotas de tributos cotadas pelo licitante não podem ser superiores aos limites estabelecidos na legislação tributária.

8.1.7.3. Os tributos considerados de natureza direta e personalíssima, como o Imposto de Renda de Pessoa Jurídica - IRPJ e a Contribuição Sobre o Lucro Líquido - CSLL, não deverão ser incluídos no BDI, nos termos do art. 9º, II do Decreto 7.983, de 2013 (TCU, Súmula 254).

8.1.7.4. A composição de encargos sociais das empresas optantes pelo Simples Nacional não poderá incluir os gastos relativos às contribuições que estão dispensadas de recolhimento (Sesi, Senai, Sebrae etc.), conforme dispões o art. 13, § 3º, da referida Lei Complementar;

**Nota explicativa:** A exigência decorre da recomendação expressa aos órgãos e entidades da Administração Pública, efetuada no item 9.3.2.5 do AC n. 2622/2013 – Plenário do TCU e conforme estudo realizado por grupo de trabalho específico, nos termos da nota explicativa anterior.

8.1.7.5. Quanto aos custos indiretos incidentes sobre as parcelas relativas ao fornecimento de materiais e equipamentos, o licitante deverá apresentar um percentual reduzido de BDI,

*compatível com a natureza do objeto, conforme modelo anexo ao Edital;*

- 8.1.7.6. Será adotado o pagamento proporcional dos valores pertinentes à administração local relativamente ao andamento físico do objeto contratual, nos termos definidos no Projeto Básico e no respectivo cronograma.

**Nota explicativa:** A Administração deverá atentar para a necessidade de definição de critério objetivo para a medição e o pagamento do item “administração local”, estipulando pagamentos proporcionais à execução financeira do contrato, abstendo-se de utilizar critério de pagamento para esse item como um valor mensal fixo, evitando-se, assim, desembolsos indevidos de administração local em virtude de atrasos ou de prorrogações injustificadas do prazo de execução contratual em cumprimento ao subitem 9.3.2.2. do AC n. 2.622/2013, do TCU.

8.2. Prazo de validade da proposta de 60 (sessenta) dias, a contar da data de abertura do certame.

8.3. Todas as especificações do objeto contidas na proposta vinculam a Contratada.

8.4. A Contratada deverá arcar com o ônus decorrente de eventual equívoco no dimensionamento dos quantitativos de sua proposta, inclusive quanto aos custos variáveis decorrentes de fatores futuros e incertos, tais como os valores providos com o quantitativo de vale transporte, devendo complementá-los, caso o previsto inicialmente em sua proposta não seja satisfatório para o atendimento do objeto da licitação, exceto quando ocorrer algum dos eventos arrolados nos incisos do §1º do artigo 57 da Lei nº 8.666, de 1993.

8.4.1. Caso o eventual equívoco no dimensionamento dos quantitativos se revele superior às necessidades da contratante, a Administração deverá efetuar o pagamento seguindo estritamente as regras contratuais de faturamento dos serviços demandados e executados, concomitantemente com a realização, se necessário e cabível, de adequação contratual do quantitativo necessário, com base na alínea "b" do inciso I do art. 65 da Lei n. 8.666/93 e nos termos do art. 63, §2º da IN SEGES/MP n.5/2017.

8.5. A empresa é a única responsável pela cotação correta dos encargos tributários. Em caso de erro ou cotação incompatível com o regime tributário a que se submete, serão adotadas as orientações a seguir:

8.5.1. cotação de percentual menor que o adequado: o percentual será mantido durante toda a execução contratual;

8.5.2. cotação de percentual maior que o adequado: o excesso será suprimido, unilateralmente da planilha e haverá glosa, quando do pagamento.

**Nota Explicativa:** a disposição da segunda alínea acima se dá para atender as orientações dos Acórdãos TCU nº 3.037/2009-Plenário, nº 1.696/2010 - 2ª Câmara, nº 1.442/2010-2ª Câmara, nº 387/2010-2ª Câmara e nº 2622/2013-Plenário.

8.6. Se o regime tributário da empresa implicar o recolhimento de tributos em percentuais variáveis, a cotação adequada será a que corresponde à média dos efetivos recolhimentos da empresa nos últimos doze meses, devendo o licitante ou contratada apresentar ao presidente ou à fiscalização, a qualquer tempo, comprovação da adequação dos recolhimentos, para os fins do previsto no subitem anterior.



8.7. Independentemente do percentual de tributo inserido na planilha, no pagamento dos serviços, serão retidos na fonte os percentuais estabelecidos na legislação vigente.

8.8. Erros no preenchimento da planilha não constituem motivo para a desclassificação da proposta.

8.8.1. A planilha poderá ser ajustada pelo licitante, no prazo indicado pela Comissão, desde que não haja majoração do preço proposto.

8.9. A apresentação das propostas implica obrigatoriedade do cumprimento das disposições nelas contidas, em conformidade com o que dispõe o Projeto Básico, assumindo o proponente o compromisso de executar o objeto nos seus termos, bem como de fornecer os materiais, equipamentos, ferramentas e utensílios necessários, em quantidades e qualidades adequadas à perfeita execução contratual, promovendo, quando requerido, sua substituição.

8.10. Os preços ofertados, tanto na proposta inicial, serão de exclusiva responsabilidade do licitante, não lhe assistindo o direito de pleitear qualquer alteração, sob alegação de erro, omissão ou qualquer outro pretexto.

8.11. Os licitantes devem respeitar os preços máximos estabelecidos nas normas de regência de contratações públicas federais, quando participarem de licitações públicas (Acórdão nº 1455/2018 -TCU - Plenário).

8.11.1. O descumprimento das regras supramencionadas pela Administração por parte dos contratados pode ensejar a responsabilização pelo Tribunal de Contas da União e, após o devido processo legal, gerar as seguintes consequências: assinatura de prazo para a adoção das medidas necessárias ao exato cumprimento da lei, nos termos do art. 71, inciso IX, da Constituição; ou condenação dos agentes públicos responsáveis e da empresa contratada ao pagamento dos prejuízos ao erário, caso verificada a ocorrência de superfaturamento por sobrepreço na execução do contrato.

**8.12. Para fins de análise da proposta quanto ao cumprimento das especificações do objeto, será colhida a manifestação escrita do setor requisitante do serviço ou da área especializada no objeto.**

## 9. DA ABERTURA DOS ENVELOPES

9.1. No dia, hora e local designados neste Edital, em ato público, na presença dos licitantes, a Comissão Permanente de Licitação receberá, de uma só vez, os Envelopes nº 01 e nº 02, bem como as declarações complementares, e procederá à abertura da licitação.

9.1.1. Os atos públicos poderão ser assistidos por qualquer pessoa, mas somente deles participarão ativamente os licitantes ou representantes credenciados, não sendo permitida a intercomunicação entre eles, nem atitudes desrespeitosas ou que causem tumultos e perturbem o bom andamento dos trabalhos.

9.2 A fase de abertura da licitação observará, sequencialmente, as etapas estabelecidas neste item.

## 9.2.1 - Credenciamento

9.2.1.1 - Os interessados em participar do certame deverão entregar os envelopes de credenciamento à Comissão Permanente de Licitações, na forma descrita neste instrumento convocatório, sendo consideradas a data e hora da entrega para fins de comprovação da tempestividade;

9.2.1.2 — Para que a licitante seja representada por sócio, dirigente ou pessoa de condição assemelhada, deverá apresentar documento comprobatório da sua condição, no qual estejam expressos os seus poderes para exercer direitos e assumir obrigações em nome daquela, também acompanhado de documento pessoal de identificação.

9.2.1.3 Se por algum motivo de força maior, o representante indicado pela empresa no ato de entrega dos envelopes, não puder participar da videoconferência, será solicitado do representante participante da videoconferência, o encaminhamento, via e-mail, da documentação (procuração) que lhe confere os devidos poderes para representar a empresa licitante.

## 9.2.2 - Abertura dos Envelopes

9.3. - Encerrada a etapa de credenciamento, proceder-se-á à abertura dos envelopes contendo os documentos de habilitação e propostas de preços, em envelopes separados, indevassáveis, lacrados no fecho.

## **9.4. As declarações complementares deverão ser entregues separadamente dos envelopes acima mencionados e consistem nos seguintes documentos:**

9.4.1.1. Declaração de que a proposta foi elaborada de forma independente, nos termos da Instrução Normativa SLTI/MP n° 02/09, conforme modelo anexo a este edital.

9.4.1.2. Declaração, sob as penas da lei, de que até a data marcada para a entrega dos envelopes, inexistem fatos impeditivos para a sua habilitação no presente processo licitatório, ciente da obrigatoriedade de declarar ocorrências posteriores, podendo ser utilizado o modelo constante do **Anexo IX**;

9.4.1.3. Declaração de enquadramento da licitante como Microempresa – ME, Empresa de Pequeno Porte – EPP ou Cooperativa equiparada – COOP, nos termos do art. 34 da Lei n. 11.488, de 2007 apta a usufruir do tratamento favorecido estabelecido nos arts. 42 a 49 da Lei Complementar n. 123, de 2006, podendo ser utilizado o modelo constante do **Anexo VIII**.

9.4.1.3.1. A apresentação declaração mencionada no subitem anterior é facultativa e deverá ser entregue tão-somente pelas licitantes efetivamente enquadradas que pretendam se beneficiar do

regime legal diferenciado e que não tenham sido alcançadas por alguma hipótese de exclusão do tratamento jurídico diferenciado.

9.4.1.3.2. A participação em licitação na condição de microempresa ou empresa de pequeno porte ou cooperativa equiparada, sem que haja o enquadramento nessas categorias, ensejará a aplicação das sanções previstas em Lei e a exclusão do regime de tratamento diferenciado. A comissão poderá realizar diligências para verificar a veracidade da declaração.

9.5. Como condição para a aplicação do tratamento diferenciado previsto na Lei Complementar n. 123/2006, a Comissão de Licitação poderá realizar consultas e diligências para verificar se o somatório dos valores das ordens bancárias recebidas pela ME/EPP/COOP, no exercício anterior, extrapola o limite previsto no artigo 3º, inciso II, da referida Lei, ou o limite proporcional de que trata o artigo 3º, §2º, do mesmo diploma, em caso de início de atividade no exercício considerado.

9.5.1. Para a microempresa ou empresa de pequeno porte, a consulta também abrangerá o exercício corrente, para verificar se o somatório dos valores das ordens bancárias por ela recebidas, até o mês anterior ao da sessão pública da licitação, extrapola os limites acima referidos, acrescidos do percentual de 20% (vinte por cento) de que trata o artigo 3º, §§ 9º-A e 12, da Lei Complementar nº 123, de 2006;

9.5.2. A participação em licitação na condição de microempresa ou empresa de pequeno porte, sem que haja o enquadramento nessas categorias, ensejará a aplicação das sanções previstas em Lei e a exclusão do regime de tratamento diferenciado.

9.6. Depois de ultrapassado o horário para recebimento dos envelopes, nenhum outro será recebido, nem tampouco serão permitidos quaisquer adendos ou esclarecimentos relativos à documentação ou proposta de preços apresentadas.

9.7. A seguir, serão identificados os licitantes e proceder-se-á à abertura dos Envelopes nº 01 - Documentos de Habilitação.

9.7.1. O conteúdo dos envelopes será rubricado pelos membros da Comissão e pelos licitantes presentes ou por seus representantes, se for o caso.

9.8. Como condição prévia ao exame da documentação de habilitação do licitante detentor da proposta classificada em primeiro lugar, o Presidente verificará o eventual descumprimento das condições de participação, especialmente quanto à existência de sanção que impeça a participação no certame ou a futura contratação, mediante a consulta ao seguinte cadastro:

9.8.1. Consulta Consolidada de Pessoa Jurídica do Tribunal de Contas da União (<https://certidoes-apf.apps.tcu.gov.br/>).

9.9. A consulta ao cadastro será realizada em nome da empresa licitante e também de seu sócio majoritário, por força do artigo 12 da Lei nº 8.429, de 1992, que prevê, dentre as sanções impostas ao responsável pela prática de ato de improbidade administrativa, a proibição de contratar com o Poder Público, inclusive por intermédio de pessoa jurídica da qual seja sócio majoritário.



9.10. Caso conste na Consulta de Situação do Fornecedor a existência de Ocorrências Impeditivas Indiretas, o Presidente diligenciará para verificar se houve fraude por parte das empresas apontadas no Relatório de Ocorrências Impeditivas Indiretas.

9.10.1. A tentativa de burla será verificada por meio dos vínculos societários, linhas de fornecimento similares, dentre outros.

9.10.2. O licitante será convocado para manifestação previamente à sua desclassificação.

9.11. Constatada a existência de sanção, o Presidente reputará o licitante inabilitado, por falta de condição de participação.

9.12. Não ocorrendo à inabilitação por força das situações acima mencionadas, a documentação de habilitação dos licitantes então será verificada, conforme demais exigências previstas neste instrumento convocatório.

9.13. Havendo a necessidade de envio de documentos de habilitação complementares, necessários à confirmação daqueles exigidos neste Edital e já apresentados, o licitante será convocado a encaminhá-los, em formato digital, via e-mail, no prazo máximo de até 24 (vinte e quatro) horas, sob pena de inabilitação.

9.14. Não serão aceitos documentos de habilitação com indicação de CNPJ/CPF diferentes, salvo aqueles legalmente permitidos.

9.15. Se o licitante for a matriz, todos os documentos deverão estar em nome da matriz, e se o licitante for a filial, todos os documentos deverão estar em nome da filial, exceto aqueles documentos que, pela própria natureza, comprovadamente, forem emitidos somente em nome da matriz.

9.15.1. Serão aceitos registros de CNPJ de licitante matriz e filial com diferenças de números de documentos pertinentes à CND e ao CRF/FGTS, quando for comprovada a centralização do recolhimento dessas contribuições.

9.16. Caso a Comissão julgue conveniente, poderá suspender a reunião para analisar os documentos apresentados, marcando, na oportunidade, nova data e horário em que voltará a reunir-se, informando os licitantes. Nessa hipótese, todos os documentos de habilitação já rubricados e os Envelopes nº 02 - Proposta de Preços, rubricados externamente por todos os licitantes e pelos membros da Comissão, permanecerão em poder desta, até que seja concluída a fase de habilitação.

9.17. Ao licitante inabilitado será devolvido o respectivo Envelope nº 02, sem ser aberto, depois de transcorrido o prazo legal sem interposição de recurso ou de sua desistência, ou da decisão desfavorável do recurso.

9.18. Após o procedimento de verificação da documentação de habilitação, os Envelopes nº 02 - Proposta de Preços dos licitantes habilitados serão abertos, na mesma sessão, desde que todos os licitantes tenham desistido expressamente do direito de recorrer, e ou após o regular decurso da fase recursal.

9.18.1. Não ocorrendo à desistência expressa de todos os licitantes, quanto ao direito de recorrer, os Envelopes nº 02 - Proposta de Preços serão mantidos invioláveis até a posterior abertura.

9.18.2. Ultrapassada a fase de habilitação e abertas às propostas, não cabe desclassificar o licitante por motivo relacionado com a habilitação, salvo em razão de fatos supervenientes ou só conhecidos após o julgamento.

9.19. As propostas de preços dos licitantes habilitados serão então julgadas, conforme item próprio deste Instrumento Convocatório.

9.20. Se todos os licitantes forem inabilitados ou todas as propostas forem desclassificadas, a Comissão Permanente de Licitação poderá fixar o prazo de 08 (oito) dias úteis para a apresentação de nova documentação ou proposta, escoimadas das causas que as inabilitaram ou desclassificaram.

9.21. Em todos os atos públicos, serão lavradas atas circunstanciadas, assinadas pelos membros da Comissão e pelos representantes credenciados e licitantes presentes.

9.22. Será considerado inabilitado o licitante que:

9.22.1. Não apresentar os documentos exigidos por este Instrumento Convocatório no prazo de validade e/ou devidamente atualizados, ressalvado o disposto quanto à comprovação da regularidade fiscal das microempresas, empresas de pequeno porte e cooperativas enquadradas no artigo 34 da Lei nº 11.488, de 2007.

9.22.2. Incluir a proposta de preços no Envelope nº 01.

9.23. Constatada a existência de alguma restrição no que tange à regularidade fiscal de microempresa, empresa de pequeno porte ou sociedade cooperativa, a mesma terá o prazo de 5 (cinco) dias úteis para a regularização da documentação, a realização do pagamento ou parcelamento do débito e a emissão de eventuais certidões negativas ou positivas com efeito de certidão negativa. O prazo para regularização fiscal será contado a partir da divulgação do resultado do julgamento das propostas e poderá ser prorrogado por igual período a critério da administração pública, quando requerida pelo licitante, mediante apresentação de justificativa.

9.24. A não regularização fiscal no prazo previsto no subitem anterior acarretará a inabilitação do licitante, sem prejuízo das sanções previstas no art. 87 da Lei nº 8.666, de 1993, sendo facultado à administração pública convocar os licitantes remanescentes, na ordem de classificação, ou revogar a licitação.

9.25. A intimação dos atos de habilitação ou inabilitação dos licitantes será feita mediante publicação na imprensa oficial, salvo se presentes os prepostos dos licitantes no ato público em que foi adotada a decisão, caso em que a intimação será feita por comunicação direta aos interessados e lavrada em ata.

## **10. DO JULGAMENTO DAS PROPOSTAS**

10.1. O critério de julgamento será *o menor preço Global*.

10.1.1. Na data da abertura dos envelopes contendo as propostas, serão rubricados os documentos pelos membros da Comissão de Licitação. A Comissão, caso julgue necessário, poderá suspender a reunião para análise das mesmas.

10.1.2. A Comissão de Licitação verificará as propostas apresentadas, desclassificando desde logo aquelas que não estejam em conformidade com os requisitos estabelecidos neste Edital.

- 10.1.3. Não será considerada qualquer oferta ou vantagem não prevista neste Edital, para efeito de julgamento da proposta.
- 10.1.4. As propostas serão classificadas em ordem crescente de preços propostos.
- 10.1.5. A Comissão de Licitação verificará o porte das empresas licitantes classificadas. Havendo microempresas, empresas de pequeno porte, proceder-se-á à comparação com os valores da primeira colocada, se esta for empresa de maior porte, para o fim de aplicar-se o disposto nos arts. 44 e 45 da LC nº 123, de 2006, regulamentada pelo Decreto nº 8.538, de 2015.
- 10.1.6. Nessas condições, as propostas de microempresas, empresas de pequeno porte que se encontrarem na faixa de até 10% (dez por cento) acima da proposta de menor preço serão consideradas empatadas com a primeira colocada.
- 10.1.7. A melhor classificada nos termos do item anterior terá o direito de encaminhar uma última oferta para desempate, obrigatoriamente em valor inferior ao da primeira colocada, no prazo de 05 (Cinco) minutos, caso esteja presente na sessão ou no prazo de 02 (Dois) dias, contados da comunicação da Comissão de Licitação, na hipótese de ausência. Neste caso, a oferta deverá ser escrita e assinada para posterior inclusão nos autos do processo licitatório.
- 10.1.8. Caso a microempresa, empresa de pequeno porte melhor classificada desista ou não se manifeste no prazo estabelecido, serão convocadas as demais licitantes microempresas, empresas de pequeno porte que se encontrem naquele intervalo de 10% (dez por cento), na ordem de classificação, para o exercício do mesmo direito, nos mesmos prazos estabelecidos no subitem anterior.
- 10.2. Caso sejam identificadas propostas de preços idênticos de microempresa, empresa de pequeno porte ou sociedade cooperativa empatadas na faixa de até 10% (dez por cento) sobre o valor cotado pela primeira colocada, a Comissão de Licitação convocará os licitantes para que compareçam ao sorteio na data e horário estipulados, para que se identifique aquela que primeiro poderá reduzir a oferta.
- 10.3. Havendo êxito no procedimento de desempate, será elaborada a nova classificação das propostas para fins de aceitação do valor ofertado. Não sendo aplicável o procedimento, ou não havendo êxito na aplicação deste, prevalecerá a classificação inicial.
- 10.4. Persistindo o empate, será assegurada preferência, sucessivamente, aos bens e serviços:
- 10.4.1. Produzidos no País;
- 10.4.2. Produzidos ou prestados por empresas brasileiras;
- 10.4.3. Produzidos ou prestados por empresas que invistam em pesquisa e no desenvolvimento de tecnologia no País.
- 10.4.4. Produzidos ou prestados por empresas que comprovem cumprimento de reserva de cargos prevista em lei para pessoa com deficiência ou para reabilitado da Previdência Social e que atendam às regras de acessibilidade previstas na legislação.

10.5. Esgotados todos os demais critérios de desempate previstos em lei, a escolha do licitante vencedor ocorrerá por meio de sorteio, para o qual os licitantes habilitados serão convocados.

10.6. Quando todos os licitantes forem desclassificados, a Comissão de Licitação poderá fixar o prazo de 8 (oito) dias úteis para a apresentação de novas propostas, escoimadas das causas de desclassificação.

10.7. Será desclassificada a proposta que:

10.7.1. Não estiver em conformidade com os requisitos estabelecidos neste edital;

10.7.2. Contiver vício insanável ou ilegalidade;

10.7.3. Não apresentar as especificações técnicas exigidas no projeto básico ou anexos;

10.7.4. Apresentar, na composição de seus preços:

10.7.4.1. Taxa de Encargos Sociais ou taxa de B.D.I. inverossímil;

10.7.4.2. Custo de insumos em desacordo com os preços de mercado;

10.7.4.3. Quantitativos de mão-de-obra, materiais ou equipamentos insuficientes para compor a unidade dos serviços.

10.8. A participação na presente licitação implica a concordância do licitante com a adequação de todos os projetos anexos a este edital, de modo que eventuais alegações de falhas ou omissões em qualquer das peças, orçamentos, plantas, especificações, memoriais e estudos técnicos preliminares dos projetos não poderão ultrapassar, no seu conjunto, a dez por cento do valor total do futuro contrato, nos termos do art. 13, II do Decreto n. 7.983/2013.

10.9. Será desclassificada a proposta ou o lance vencedor nos quais se verifique que qualquer um dos seus custos unitários supera o correspondente custo unitário de referência fixado pela Administração, em conformidade com os projetos anexos a este edital.

**Nota Explicativa:** Súmula 259 do TCU: “Nas contratações de obras e serviços de engenharia, a definição do critério de aceitabilidade dos preços unitários e global, com fixação de preços máximos para ambos, é obrigação e não faculdade do gestor.”

Decreto n. 7983, de 2013:

Art. 2º Para os fins deste Decreto, considera-se:

*I - custo unitário de referência - valor unitário para execução de uma unidade de medida do serviço previsto no orçamento de referência e obtido com base nos sistemas de referência de custos ou pesquisa de mercado;*

(...)

*Art. 13 Em caso de adoção dos regimes de empreitada por preço global e de empreitada integral, deverão ser observadas as seguintes disposições para formação e aceitabilidade dos preços: I - na formação do preço que constará das propostas dos licitantes, poderão ser utilizados custos unitários diferentes daqueles obtidos a partir dos sistemas de custos de referência previstos neste Decreto, desde que o preço global orçado e o de cada uma das etapas previstas no cronograma físico-financeiro do contrato, observado o art. 9º, fiquem iguais ou abaixo dos preços de referência da*

*administração pública obtidos na forma do Capítulo II, assegurado aos órgãos de controle o acesso irrestrito a essas informações; (...)*

10.10. Quando o licitante não conseguir comprovar que possui ou possuirá recursos suficientes para executar a contento o objeto, será considerada inexecúvel a proposta de preços ou menor lance que:

10.10.1. For insuficiente para a cobertura dos custos da contratação, apresente preços unitários simbólicos, irrisórios ou de valor zero, incompatíveis com os preços dos insumos e salários de mercado, acrescidos dos respectivos encargos, ainda que o ato convocatório da licitação não tenha estabelecido limites mínimos, exceto quando se referirem a materiais e instalações de propriedade do próprio licitante, para os quais ele renuncie a parcela ou à totalidade da remuneração.

10.10.2. Apresentar um ou mais valores da planilha de custo que sejam inferiores àqueles fixados em instrumentos de caráter normativo obrigatório, tais como leis, medidas provisórias e convenções coletivas de trabalho vigentes.

10.10.3. O exame da inexecubilidade observará a fórmula prevista no art. 48, §§ 1º e 2º da Lei nº 8.666, de 1993.

10.10.4. Se houver indícios de inexecubilidade da proposta de preço, ou em caso da necessidade de esclarecimentos complementares, poderão ser efetuadas diligências, na forma do § 3º do artigo 43 da Lei nº 8.666, de 1993, a exemplo das enumeradas no subitem 9.4 do Anexo VII-A da IN SEGES/MP nº 5, de 2017, para que a empresa comprove a exequibilidade da proposta.

10.10.5. Quando o licitante apresentar preço final inferior a 30% (trinta por cento) da média dos preços ofertados para o mesmo item, não sendo possível a sua imediata desclassificação por inexecubilidade, será obrigatória a realização de diligências para o exame da proposta.

**Nota Explicativa:** *Súmula 262 do TCU: "O critério definido no art. 48, inciso II, § 1º, alíneas "a" e "b", da Lei nº 8.666/93 conduz a uma presunção relativa de inexecubilidade de preços, devendo a Administração dar à licitante a oportunidade de demonstrar a exequibilidade da sua proposta.*

10.10.6. Qualquer interessado poderá requerer que se realizem diligências para aferir a exequibilidade e a legalidade das propostas, devendo apresentar as provas ou os indícios que fundamentam a suspeita.

10.10.7. Será facultado ao licitante o prazo de 03 (Três) dias úteis para comprovar a viabilidade dos preços constantes em sua proposta, conforme parâmetros do artigo 48, inciso II, da Lei nº 8.666, de 1993, sob pena de desclassificação.

**Nota explicativa:** *Conforme entendimento do TCU, a desclassificação não deve ser automática em tal situação, nos termos da Súmula nº 262: "o critério definido no art. 48, inciso II, § 1º, alíneas "a" e "b", da Lei nº 8.666/93 conduz a uma presunção relativa de inexecubilidade de preços, devendo a Administração dar à licitante a oportunidade de demonstrar a exequibilidade da sua proposta".*

10.11. Erros formais no preenchimento da planilha não são motivos suficientes para a desclassificação da proposta, quando a planilha puder ser ajustada sem a



necessidade de majoração do preço ofertado, atendidas às demais condições de aceitabilidade.

- 10.12. Em nenhuma hipótese poderá ser alterado o teor da proposta apresentada, seja quanto ao preço ou quaisquer outras condições que importem em modificações de seus termos originais, ressalvadas apenas as alterações absolutamente formais, destinadas a sanar evidentes erros materiais, sem nenhuma alteração do conteúdo e das condições referidas, desde que não venham a causar prejuízos aos demais licitantes.
- 10.13. Se a proposta de preço não for aceitável, a Comissão de Licitação examinará a proposta subsequente, e, assim sucessivamente, na ordem de classificação.
- 10.14. Sempre que a proposta não for aceita, e antes de a Comissão de Licitação passar à subsequente, haverá nova verificação da eventual ocorrência do empate ficto, previsto nos artigos 44 e 45 da LC nº 123, de 2006, seguindo-se a disciplina antes estabelecida, se for o caso.
- 10.15. Do julgamento das propostas e da classificação, será dada ciência aos licitantes para apresentação de recurso no prazo de 5 (cinco) dias úteis. Interposto o recurso, será comunicado aos demais licitantes, que poderão impugná-lo no mesmo prazo.
- 10.16. Transcorrido o prazo recursal, sem interposição de recurso, ou decididos os recursos interpostos, a Comissão de Licitação encaminhará o procedimento licitatório para homologação do resultado do certame pela autoridade competente e, após, adjudicação do objeto licitado ao licitante vencedor.
- 10.17. A intimação do resultado final do julgamento das propostas será feita mediante publicação na imprensa oficial, salvo se presentes os prepostos dos licitantes no ato público em que foi adotada a decisão, caso em que a intimação será feita por comunicação direta aos interessados e lavrada em ata.
- 10.18. O resultado do certame será divulgado no Diário Oficial do Município.

## **11. DOS RECURSOS ADMINISTRATIVOS**

- 11.1. A interposição de recurso referente à habilitação ou inabilitação de licitantes e julgamento das propostas observará o disposto no art. 109, § 4º, da Lei 8.666, de 1993.
- 11.2. Após cada fase da licitação, os autos do processo ficarão com vista franqueada aos interessados, pelo prazo necessário à interposição de recursos.
- 11.3. O recurso da decisão que habilitar ou inabilitar licitantes e que julgar as propostas terá efeito suspensivo, podendo a autoridade competente, motivadamente e presentes razões de interesse público, atribuir aos demais recursos interpostos, eficácia suspensiva.
- 11.4. Os recursos deverão ser encaminhados para o setor de protocolos do Fundo Municipal de Saúde de Juripiranga/PB, instalada no endereço Av. Brasil, 483, centro, Juripiranga /PB.
- 11.5. O recurso será dirigido à Autoridade Superior o Sr. Gestor do Fundo Municipal de Saúde de Juripiranga-PB, por intermédio do Presidente da Comissão de Licitação, a qual poderá reconsiderar sua decisão, no prazo de 5 (cinco) dias úteis, ou, nesse mesmo prazo, fazê-lo subir, devidamente informado, devendo, neste caso, a

decisão ser proferida dentro do prazo de 5 (cinco) dias úteis, contado do recebimento do recurso, sob pena de responsabilidade.

11.6. Os recursos interpostos fora do prazo não serão conhecidos.

## **12. DA GARANTIA DE EXECUÇÃO**

12.1. Não haverá exigência de garantia de execução para a presente contratação.

## **13. DO TERMO DE CONTRATO**

13.1. Após a homologação da licitação, em sendo realizada a contratação, será firmado Termo de Contrato.

13.2. O adjudicatário terá o prazo de 05 (Cinco) dias úteis, contados a partir da data de sua convocação, para assinar o Termo de Contrato, sob pena de decair do direito à contratação, sem prejuízo das sanções previstas neste Edital.

13.2.1. Alternativamente à convocação para comparecer perante o órgão ou entidade para a assinatura do Termo de Contrato, a Administração poderá encaminhá-lo para assinatura, mediante correspondência postal com aviso de recebimento (AR) ou meio eletrônico, para que seja assinado no prazo de 20 (vinte) dias, a contar da data de seu recebimento.

13.2.2. O prazo previsto no subitem anterior poderá ser prorrogado, por igual período, por solicitação justificada do adjudicatário e aceita pela Administração.

13.3. O prazo de vigência da contratação é de 12 (Doze) meses contados do contrato prorrogável na forma dos arts. 57, §1º e 79, §5º, da Lei nº 8.666/93.

13.3.1. Previamente à contratação a Administração realizará consulta para identificar possível suspensão temporária de participação em licitação, no âmbito do órgão ou entidade, proibição de contratar com o Poder Público, bem como ocorrências impeditivas indiretas, observado o disposto no art. 29, da Instrução Normativa nº 3, de 26 de abril de 2018, e nos termos do art. 6º, III, da Lei nº 10.522, de 19 de julho de 2002, consulta prévia ao CADIN.

13.4. Se o adjudicatário, no ato da assinatura do Termo de Contrato, não comprovar que mantém as mesmas condições de habilitação, ou quando, injustificadamente, recusar-se à assinatura, poderá ser convocado outro licitante, desde que respeitada à ordem de classificação, para, após a verificação da aceitabilidade da proposta, negociação e comprovados os requisitos de habilitação, celebrar a contratação, sem prejuízo das sanções previstas neste Edital e das demais cominações legais.

13.5. O contratado terá o prazo de 05 (Cinco) dias úteis, contados a partir da data da assinatura do contrato, para apresentar a inscrição ou visto no Conselho Federal de Engenharia e Agronomia (CREA) da Paraíba, Unidade da Federação onde os serviços serão prestados, sob pena de decair do direito à contratação, sem prejuízo das sanções previstas neste Edital.

#### **14. DO REEQUILÍBRIO ECONÔMICO-FINANCEIRO, ATUALIZAÇÃO FINANCEIRA E REAJUSTE.**

14.1. Fica assegurado o restabelecimento do equilíbrio econômico-financeiro inicial deste contrato, desde que configurada e cabalmente demonstrada qualquer das hipóteses do artigo 65, inciso II, alínea “d”, e § 5º da Lei Federal nº 8.666/1993.

14.1.1. Eventual solicitação de reequilíbrio econômico-financeiro deverá ser acompanhada de comprovação da superveniência do fato imprevisível ou previsível, porém de consequências incalculáveis, bem como de demonstração analítica de seu impacto nos custos do contrato, e, caso aprovada, deverá ser formalizada por meio de aditamento ao contrato.

14.1.2. Ocorrendo atraso no pagamento, e desde que não tenha concorrido de alguma forma a CONTRATADA, haverá incidência de atualização monetária sobre o valor devido pela variação acumulada do IPCA/IBGE ocorrida entre a data final prevista para pagamento e a data de sua efetiva realização.

14.1.3. Para fins de reajuste sobre o preço unitário em caso de prorrogação do prazo de vigência após o prazo inicial de 12 (doze) meses, e assim sucessivamente, será adotada, no máximo, a variação anual do Índice Nacional de Custo de Construção, fornecido pela Fundação Getúlio Vargas - FGV, ou outro índice que venha a substituí-lo.

#### **15. DA ENTREGA E DO RECEBIMENTO DO OBJETO E DA FISCALIZAÇÃO**

15.1. Os critérios de recebimento e aceitação do objeto e de fiscalização estão previstos no Projeto Básico – ANEXO I.

#### **16. DAS OBRIGAÇÕES DA CONTRATANTE**

16.1. São obrigações do CONTRATANTE:

I - Receber o objeto deste contrato, verificando se a qualidade e os quantitativos dos serviços prestados pela CONTRATADA estão em conformidade com as especificações exigidas no Processo Licitatório nº 022/2023, Tomada de Preços nº 001/2023, emitindo atesto de recebimento na nota fiscal eletrônica;

II - Efetuar os pagamentos nos prazos e nas condições indicados no contrato, comunicando à CONTRATADA quaisquer irregularidades ou problemas que possam inviabilizá-los;

III - Encaminhar à CONTRATADA a ordem de serviços para a execução contratual;

IV - Disponibilizar à CONTRATADA os projetos e documentos existentes em suas dependências referentes à área objeto de intervenção para conferências e/ou levantamentos que se fizerem necessários;

V - Permitir livre acesso ao pessoal técnico indicado pela CONTRATADA, quando solicitado ou se fizer necessário, para o desempenho de quaisquer serviços e proporcionar todas as facilidades necessárias à boa execução do contrato;

VI - Prestar as informações e os esclarecimentos que venham a ser solicitados pela CONTRATADA;

VII - Acompanhar e fiscalizar a execução deste contrato e aplicar as medidas corretivas necessárias, inclusive as penalidades contratual e legalmente previstas,

comunicando à CONTRATADA as ocorrências que a seu critério exijam medidas corretivas;

VIII - publicar o extrato deste contrato no seu Diário Eletrônico.

## **17. DA CONTRATADA**

### **17.1. São obrigações da CONTRATADA:**

I - Fornecer todo material, mão de obra e equipamentos necessários à realização dos serviços;

II - Esclarecer todas as dúvidas previamente com o CONTRATANTE antes de iniciar a execução dos serviços;

III - Responsabilizar-se integralmente pela adequada execução dos serviços, bem como pelos materiais a serem empregados, os quais deverão ser novos e comprovadamente de primeira qualidade, atendendo às especificações do Edital da Tomada de Preços nº 001/2023 e seus anexos, às disposições deste contrato, às ordens de serviços do CONTRATANTE e, nos casos omissos, às Normas e Especificações da ABNT e dos fabricantes dos materiais, ficando reservado ao CONTRATANTE, em caso de inobservância das disposições deste inciso, o direito de determinar o refazimento, da maneira e com materiais adequados, dos serviços executados, sem que tal fato acarrete ressarcimento financeiro ou material para o CONTRATANTE, não sendo concedido prazo adicional para conclusão dos serviços;

IV - Cumprir rigorosamente os prazos estabelecidos neste contrato, sujeitando-se às sanções estabelecidas nele e nas Leis Federais nos 8.666/93 e 10.520/02;

V - Comunicar a ocorrência de fatos ou anormalidades que venham a prejudicar a perfeita execução dos serviços, em tempo hábil, de preferência por escrito, viabilizando sua interferência e correção da situação apresentada;

VI - Responder por quaisquer danos causados a terceiros e/ou ao CONTRATANTE, a seus equipamentos e a outros bens de sua propriedade quando esses tenham sido ocasionados por seus técnicos durante e em decorrência da execução contratual;

VII - Responsabilizar-se pela existência de toda e qualquer irregularidade ou simples defeito de execução, comprometendo-se a removê-lo ou repará-lo, desde que provenham da má execução do serviço, sem ônus para o CONTRATANTE e sem prazo adicional para conclusão das atividades;

VIII - Responsabilizar-se pelos encargos trabalhistas, previdenciários, fiscais e comerciais resultantes da execução contratual. A inadimplência da CONTRATADA com referência aos encargos trabalhistas, fiscais e comerciais não transfere ao CONTRATANTE a responsabilidade por seu pagamento. O CONTRATANTE poderá, a qualquer tempo, exigir a comprovação do cumprimento desses encargos como condição do pagamento dos créditos da CONTRATADA;

IX - Manter os seus técnicos sujeitos às normas disciplinares do CONTRATANTE, durante a prestação dos serviços, porém sem qualquer vínculo empregatício com o CONTRATANTE;

X - Respeitar as normas e procedimentos de controle interno do CONTRATANTE, inclusive de acesso às suas dependências;

XI - Fornecer, mediante solicitação escrita, todas as informações julgadas relevantes pelo CONTRATANTE;

XII - Fornecer, por ocasião da emissão dos boletins de medição, além dos comprovantes de pagamento dos encargos sociais, cópia das homologações de todas as rescisões trabalhistas realizadas no período de execução da obra;

XIII – Fornecer a relação de todos os profissionais contratados, inclusive fichas de registro funcional;

XIV - Manter, na obra, cópia de todos os documentos de orientação quanto aos serviços a serem executados; XV - cumprir rigorosamente as determinações contidas nas normas de segurança e saúde do trabalhador, especialmente a Lei Federal n.º 6.514/1977 e a Portaria n.º 3.214/1978 do MTE, correndo por sua conta exclusiva a responsabilidade sobre quaisquer acidentes de trabalho ocorridos durante a execução da obra;

XVI - Atentar para condicionantes presentes na NR-18 do Ministério do Trabalho quanto às condições desenvolvidas na obra, sempre respeitando a segurança de funcionários e terceiros;

XVII - Responsabilizar-se pela vigilância dos materiais e equipamentos até a data da entrega definitiva da obra;

XVIII - Apresentar plano de ataque dos serviços, negociando diretamente com a Fiscalização o período (horário) em que serviços que provocam grandes ruídos e produção acentuada de poeira sejam executados.

XIX - Obedecer a todas etapas estabelecidas nas especificações estabelecidas, de modo a evoluírem gradual e continuamente em direção aos objetivos definidos pelo CONTRATANTE e reduzirem-se os riscos de perdas e resserviços;

XX - Responsabilizar-se pela estabilidade, qualidade, correção e segurança da obra após sua aceitação;

XXI - Responsabilizar-se pelo fornecimento complementar de serviços e materiais indispensáveis ao pleno funcionamento da obra e suas instalações, mesmo quando não expressamente indicados nas especificações;

XXII - Prestar toda a assistência técnica e administrativa necessárias para imprimir andamento conveniente aos trabalhos com perfeita execução e completo acabamento das obras e serviços;

XXIII - providenciar a Anotação de Responsabilidade Técnica (ART) da obra junto ao Conselho Regional de Engenharia e Agronomia - CREA.

## **18. DAS SANÇÕES ADMINISTRATIVAS.**

18.1. Comete infração administrativa nos termos da Lei nº 8.666, de 1993, o licitante/adjudicatário que:

- 18.1.1. Não assinar o termo de contrato, quando convocado dentro do prazo de validade da proposta;
- 18.1.2. Apresentar documentação falsa;
- 18.1.3. Deixar de entregar os documentos exigidos no certame;
- 18.1.4. Ensejar o retardamento da execução do objeto;
- 18.1.5. Não manter a proposta;
- 18.1.6. Cometer fraude fiscal;
- 18.1.7. Comportar-se de modo inidôneo.

18.2. Considera-se comportamento inidôneo, entre outros, a declaração falsa quanto às condições de participação, quanto ao enquadramento como ME/EPP ou o conluio entre os licitantes, em qualquer momento da licitação, mesmo após o encerramento da fase de

lances.

18.3. O licitante/adjudicatário que cometer qualquer das infrações acima discriminadas ficará sujeita, sem prejuízo da responsabilidade civil e criminal, às seguintes sanções:

18.3.1. Advertência por faltas leves, assim entendidas aquelas que não acarretem prejuízos significativos para a Contratante;

18.3.2. As multas aplicáveis a presente contratação estão disciplinadas no Item 18.11 deste edital;

18.3.3. Suspensão de licitar e impedimento de contratar com o órgão, entidade ou unidade administrativa pela qual a Administração Pública opera e atua concretamente, pelo prazo de até dois anos;

18.3.4. Declaração de inidoneidade para licitar ou contratar com a Administração Pública, enquanto perdurarem os motivos determinantes da punição ou até que seja promovida a reabilitação perante a própria autoridade que aplicou a penalidade, que será concedida sempre que a Contratada ressarcir a Contratante pelos prejuízos causados.

18.4. Se, durante o processo de aplicação de penalidade, se houver indícios de prática de infração administrativa tipificada pela Lei nº 12.846, de 1º de agosto de 2013, como ato lesivo à administração pública nacional ou estrangeira, cópias do processo administrativo necessárias à apuração da responsabilidade da empresa deverão ser remetidas à autoridade competente, com despacho fundamentado, para ciência e decisão sobre a eventual instauração de investigação preliminar ou Processo Administrativo de Responsabilização - PAR.

18.5. A apuração e o julgamento das demais infrações administrativas não consideradas como ato lesivo à Administração Pública nacional ou estrangeira nos termos da Lei nº 12.846, de 1º de agosto de 2013, seguirão seu rito normal na unidade administrativa.

18.6. O processamento do PAR não interfere no seguimento regular dos processos administrativos específicos para apuração da ocorrência de danos e prejuízos à Administração Pública Federal resultantes de ato lesivo cometido por pessoa jurídica, com ou sem a participação de agente público.

18.7. Caso o valor da multa não seja suficiente para cobrir os prejuízos causados pela conduta do licitante, o Fundo Municipal de Saúde poderá cobrar o valor remanescente judicialmente, conforme artigo 419 do Código Civil.

18.8. A aplicação de qualquer das penalidades previstas realizar-se-á em processo administrativo que assegurará o contraditório e a ampla defesa observando-se o procedimento previsto na Lei nº 8.666, de 1993, e subsidiariamente na Lei nº 9.784, de 1999.

18.9. A autoridade competente, na aplicação das sanções, levará em consideração a gravidade da conduta do infrator, o caráter educativo da pena, bem como o dano causado à Administração, observado o princípio da proporcionalidade.

18.10. As irregularidades praticadas na execução contratual sujeitarão a CONTRATADA às seguintes sanções:

I - Advertência, quando o descumprimento de quaisquer das obrigações contratuais constituir falta leve, assim entendida aquela que não acarreta prejuízo significativo para o objeto contratual;

II - Multa, observados os seguintes limites máximos:

a) Pelo atraso na execução do objeto contratual, em relação ao prazo estipulado: 0,25% a 1% do valor global contratado, ou do valor contratual remanescente, por dia decorrido, até o limite de 10% do valor de referência;

b) Pela recusa em executar o objeto contratual, caracterizada em 10 (dez) dias após o vencimento do prazo estipulado: 2,5% a 10% do valor global contratado, ou do valor contratual remanescente;

c) Pela demora em refazer a execução do objeto contratual rejeitada ou corrigir falhas na execução do objeto contratual, a contar do segundo dia da data da notificação da rejeição: 0,25% a 1% do valor global contratado, ou do valor contratual remanescente, por dia decorrido;

d) Pela recusa em corrigir as falhas na execução do objeto contratual, entendendo-se como recusa a não execução do objeto contratual nos 5 (cinco) dias que se seguirem à data da rejeição: 2,5% a 10% do valor global contratado, ou do valor contratual remanescente;

e) Pelo não cumprimento de qualquer condição fixada no termo contratual ou nas Leis Federais nº 8.666/1993, 10.520/2002 e 8.078/1990 (Código de Defesa do Consumidor) ou no instrumento convocatório e não abrangida nos incisos anteriores: 0,25% a 1% do valor global do contrato, ou do valor contratual remanescente, para cada evento;

III - Impedimento de licitar e contratar com o Fundo municipal de Saúde de Juripiranga-PB, pelo prazo de até 5 (cinco) anos, quando deixar de entregar ou apresentar documentação falsa exigida para o certame, ensejar o retardamento da execução de seu objeto, não mantiver a proposta, falhar ou fraudar na execução do contrato, comportar-se de modo inidôneo ou cometer fraude fiscal.

18.11. A pena pecuniária de multa destina-se às hipóteses de:

I - Atraso injustificado na execução do contrato;

II - Inexecução total ou parcial do contrato.

18.12. Para efeito do cálculo de multa, o atraso será contado em dias corridos, a partir do dia seguinte ao do vencimento do prazo de entrega ou execução do contrato, e a sanção será aplicada quando o atraso for superior a 5 (cinco) dias.

18.13. A sanção de multa poderá ser aplicada cumulativamente com as demais penalidades.

18.14. O valor correspondente à multa será descontado dos pagamentos subsequentes devidos pelo CONTRATANTE em decorrência da execução contratual ou cobrado judicialmente.

18.15. Objetivando evitar dano ao Erário, o gestor do Fundo municipal de Saúde de Juripiranga-PB poderá adotar medida cautelar para suspender o pagamento à CONTRATADA na proporção do valor de eventual multa a ser aplicada até o término do processo administrativo.

18.19. A competência para a aplicação das sanções é atribuída às seguintes autoridades:

I – Gestor do Fundo Municipal de Saúde de Juripiranga-PB: impedimento de licitar e contratar com o Fundo Municipal de Saúde de Juripiranga-PB, pelo prazo de até 5 (cinco) anos;

II – Prefeito ou Ordenador de Despesa do Fundo: demais sanções.

18.20. As sanções serão aplicadas de forma gradativa, obedecidos os princípios da razoabilidade e da proporcionalidade, após regular processo administrativo com garantia de defesa prévia e de interposição de recurso.

18.21. Na estipulação das sanções, deverão ser considerados o grau de comprometimento do interesse público e o prejuízo pecuniário decorrente das irregularidades constatadas.

## 19. DA IMPUGNAÇÃO

19.1. Decairá do direito de impugnar os termos deste Edital perante esta Administração, o licitante que não o fizer até o segundo dia útil que anteceder a abertura dos envelopes de habilitação, pelas falhas ou irregularidades que viciariam este Edital, hipótese em que tal comunicação não terá efeito de recurso.

19.2. A impugnação feita tempestivamente pelo licitante não o impedirá de participar do processo licitatório até o trânsito em julgado da decisão a ela pertinente.

19.3. Qualquer cidadão é parte legítima para impugnar este Edital por irregularidade na aplicação da Lei nº 8.666, de 1993, devendo protocolar o pedido até 5 (cinco) dias úteis antes da data fixada para a abertura dos envelopes de habilitação, devendo a Administração julgar e responder à impugnação em até 3 (três) dias úteis, sem prejuízo da faculdade prevista no § 1º do art. 113 da referida Lei.

19.4. A impugnação poderá ser realizada por forma eletrônica, pelo e-mail [ljuripiranga@gmail.com](mailto:ljuripiranga@gmail.com) ou por petição dirigida ou protocolada no endereço Avenida Brasil, 380, centro, Juripiranga-PB, seção de Licitações e Contratos.

## 20. DAS DISPOSIÇÕES GERAIS

20.1. A autoridade competente poderá revogar a licitação por razões de interesse público decorrente de fato superveniente devidamente comprovado, pertinente e suficiente para justificar tal conduta, devendo anulá-la por ilegalidade, de ofício ou por provocação de terceiros, mediante parecer escrito e devidamente fundamentado.

20.2. A homologação do resultado desta licitação não implicará direito à contratação.

20.3. Os licitantes assumem todos os custos de preparação e apresentação de suas propostas e a Administração não será, em nenhum caso, responsável por esses custos, independentemente da condução ou do resultado do processo licitatório.

20.4. A participação na licitação implica plena aceitação, por parte do licitante, das condições estabelecidas neste instrumento convocatório e seus Anexos, bem como da obrigatoriedade do cumprimento das disposições nele contidas.



20.5. Qualquer modificação no instrumento convocatório exige divulgação pelo mesmo instrumento de publicação em que se deu o texto original, reabrindo-se o prazo inicialmente estabelecido, exceto quando, inquestionavelmente, a alteração não afetar a formulação das propostas.

20.6. Não havendo expediente ou ocorrendo qualquer fato superveniente que impeça a realização do certame na data marcada, a sessão será automaticamente transferida para o primeiro dia útil subsequente, no mesmo horário e local anteriormente estabelecidos, desde que não haja comunicação da Comissão em sentido contrário.

20.7. No julgamento das propostas e da habilitação, a Comissão poderá sanar erros ou falhas que não alterem a substância das propostas, dos documentos e sua validade jurídica, mediante despacho fundamentado, registrado em ata e acessível a todos, atribuindo-lhes validade e eficácia para fins de habilitação e classificação.

20.8. É facultada à Comissão ou Autoridade Superior, em qualquer fase da licitação, a promoção de diligência destinada a esclarecer ou complementar a instrução do processo, vedada a inclusão posterior de documento ou informação que deveria constar no ato da sessão pública.

20.9. Os licitantes, quando solicitados, deverão disponibilizar todas as informações necessárias à comprovação da legitimidade dos atestados solicitados, apresentando, dentre outros documentos, cópia do contrato que deu suporte à contratação e das correspondentes Certidões de Acervo Técnico (CAT), endereço atual da contratante e local em que foram executadas as obras e serviços de engenharia.

20.10. As normas que disciplinam este certame serão sempre interpretadas em favor da ampliação da disputa entre os interessados, desde que não comprometam o interesse da Administração, o princípio da isonomia, a finalidade e a segurança da contratação.

20.11. Em caso de cobrança pelo fornecimento de cópia da íntegra deste Edital e de seus anexos, o valor se limitará ao custo efetivo da reprodução gráfica de tais documentos, nos termos do artigo 32, § 5º, da Lei nº 8.666, de 1993.

20.12. Na contagem dos prazos estabelecidos neste Edital e seus Anexos, excluir-se-á o dia do início e incluir-se-á o do vencimento. Só se iniciam e vencem os prazos em dias de expediente na Administração.

20.13. O desatendimento de exigências formais não essenciais não importará o afastamento do licitante, desde que seja possível o aproveitamento do ato, observados os princípios da isonomia e do interesse público.

20.14. Em caso de divergência entre disposições deste Edital e de seus Anexos ou demais peças que compõem o processo, prevalecerão as deste Edital.

20.15. Os casos omissos serão dirimidos pela Comissão com base nas disposições da Lei n. 8.666, de 1993, e demais diplomas legais eventualmente aplicáveis.

20.16. O Edital está disponibilizado, na íntegra, no endereço Rua São Paulo, nº 67, centro, Juripiranga-PB, e também poderá ser obtido através do e-mail: [ljuripiranga@gmail.com](mailto:ljuripiranga@gmail.com), nos dias úteis, no horário das 07:30 horas às 13:00 horas, mesmo endereço e período no qual os autos do processo administrativo permanecerão com vista franqueada aos interessados e onde serão recebidos os documentos de habilitação dos licitantes para efeito de cadastramento por esta Administração (art. 22, § 2º, da Lei nº 8.666, de 1993).

20.17. O foro para dirimir questões relativas ao presente Edital será o Fórum do município de Itabaiana-PB, com exclusão de qualquer outro.

20.18. Integram este Edital, para todos os fins e efeitos, os seguintes anexos:

20.18.1. ANEXO I – Projeto Básico – (Contendo: 1 – Apresentação; 2 – Mapa de Situação; 3 – Síntese do empreendimento; 4 – Memorial Descrito do Projeto; 5 – Especificações; 6 – Informações para Elaboração do Plano de Execução, 7 - Orçamento, Cronograma Físico - Financeiro, Memoria de cálculo e BDI e 8 – Anexos);

20.18.2. ANEXO II – Minuta de Termo de Contrato;

20.18.3. ANEXO III – Modelo de Declaração de Cumprimento de habilitação;

20.18.4. ANEXO IV – Modelo de Atestado de Vistoria;

20.18.5. ANEXO V – Modelo de Declaração de Disponibilidade de Instalações, Aparelhamento e Pessoal;

20.18.6. ANEXO VI – Modelos de Declaração de Elaboração Independente de Proposta;

20.18.7. ANEXO VII – Modelo de Declaração de cumprimento ao disposto no inciso XXXIII do art. 7º, da Constituição Federal;

20.18.8. ANEXO VIII – Declaração de Inexistência de Relação Familiar ou Parentesco com Servidores da Administração Municipal

20.18.9. ANEXO IX - Modelo de declaração de inexistência de fato superveniente impeditivo da habilitação;

20.18.10. ANEXO X - Modelo de declaração de microempresa, de empresa de pequeno porte.

20.18.11. ANEXO XI – Modelo De Declaração De Responsabilidade.

Juripiranga, 24 dezembro de 2023.

---

Albéryc da Silva Souza  
**Presidente da CPL.**



**PROCESSO LICITATÓRIO Nº 022/2023.**

**TOMADA DE PREÇOS Nº 001/2023.**

**Anexo I – Projeto Básico (Arquivo Anexo)**

**Objeto:** Contratação de empresa especializada visando à construção de uma unidade básica de Saúde, no município de Juripiranga-PB, tudo conforme as condições, quantidades e exigências estabelecidas neste Edital e seus anexos.

**INDICE**

1. APRESENTAÇÃO
2. MAPA DE SITUAÇÃO
3. SINTESE DO EMPREENDIMENTO
4. MEMORIAL DESCRITIVO DO PROJETO
5. ESPECIFICAÇÕES
6. INFORMAÇÕES PARA ELABORAÇÃO DO PLANO DE EXECUÇÃO
7. ORÇAMENTO, CRONOGRAMA, MEMORIA DE CÁLCULO E BDI
8. ANEXOS



## **PROJETO BÁSICO**

# **PROJETO DE CONSTRUÇÃO DE UNIDADE BÁSICA DE SAÚDE NO MUNICÍPIO DE JURUPIRANGA – PB**



**Avenida Brasil, 380, Juripiranga – PB – 58330-000**



**(83) 3289-1551**



**[prefeitura@juripiranga.pb.gov.br](mailto:prefeitura@juripiranga.pb.gov.br)**



**[@prefeituradejuripiranga](https://www.instagram.com/prefeituradejuripiranga)**



## **ÍNDICE**

- 1. Apresentação**
- 2. Mapa de situação**
- 3. Síntese do empreendimento**
- 4. Memorial descritivo do projeto**
- 5. Especificações**
- 6. Informações para elaboração do plano de execução**
- 7. Orçamento, cronograma, memória de cálculo quantitativo,  
BDI e mapa de preços**
- 8. Anexos.**



**Avenida Brasil, 380, Juripiranga – PB – 58330-000**



**(83) 3289-1551**



**prefeitura@juripiranga.pb.gov.br**



**@prefeituradejuripiranga**



## **1. APRESENTAÇÃO**

### **1.1 CONSIDERAÇÕES GERAIS**

A Prefeitura Municipal de Juripiranga – PB, apresenta o projeto de construção de uma nova unidade básica de saúde, a ser construída no bairro do Roque neste município, onde a mesma tem por objetivo a promoção da melhoria de atendimento à saúde de seus munícipes.

Nesta apresentação se encontra todos os elementos necessários para a execução dos serviços do objeto em questão, sendo que em volume único, contendo: o projeto de execução e suas especificações, memorial descritivo, plantas e documentações.



**Avenida Brasil, 380, Juripiranga – PB – 58330-000**



**(83) 3289-1551**



**[prefeitura@juripiranga.pb.gov.br](mailto:prefeitura@juripiranga.pb.gov.br)**



**[@prefeituradejuripiranga](https://www.instagram.com/prefeituradejuripiranga)**



## 2. MAPA DE SITUAÇÃO

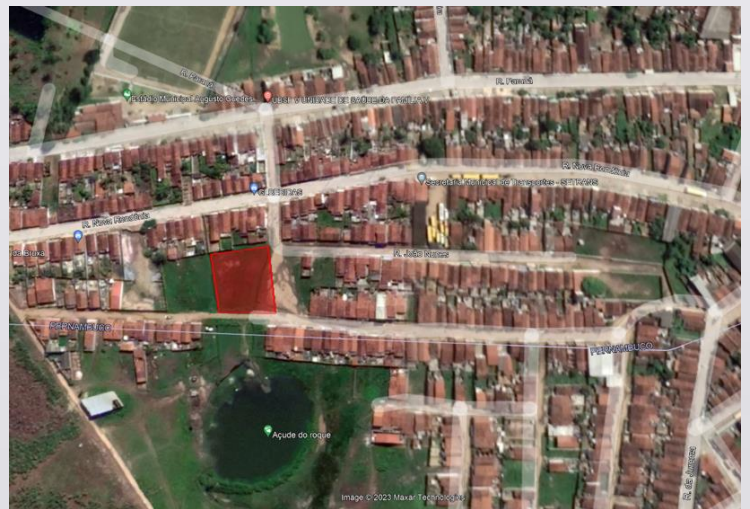

Avenida Brasil, 380, Juripiranga – PB – 58330-000



(83) 3289-1551



[prefeitura@juripiranga.pb.gov.br](mailto:prefeitura@juripiranga.pb.gov.br)



@prefeituradejuripiranga





### 3. SÍNTESE DO EMPREENDIMENTO

- 3.1 **PROJETO:** Projeto de construção de uma unidade básica de saúde;
- 3.2 **LOCALIDADE:** Rua José Nunes Machado – Roque, Juripiranga – PB;
- 3.3 **EMPREENDEDOR:** Prefeitura Municipal de Juripiranga – PB;
- 3.4 **POPULAÇÃO BENEFICIADA:** Urbana;
- 3.5 **CUSTOS DO EMPREENDIMENTO:** R\$: 1.252.059,91 (um milhão, duzentos e cinquenta e dois mil, cinquenta e nove reais e noventa e um centavos).



Avenida Brasil, 380, Juripiranga – PB – 58330-000



(83) 3289-1551



[prefeitura@juripiranga.pb.gov.br](mailto:prefeitura@juripiranga.pb.gov.br)



[@prefeituradejuripiranga](https://www.instagram.com/prefeituradejuripiranga)



#### **4. MEMORIAL DESCRITIVO DO PROJETO**

O presente memorial tem como objetivo apresentar o projeto de construção de uma unidade básica de saúde no município de Juripiranga – PB.

O objetivo do projeto tem como a melhoria do desenvolvimento e promoção da qualidade de saúde, uma vez que é necessário a presença de espaços adequados para a realização de atividades afins.

Será responsabilidade da Prefeitura Municipal de Juripiranga – PB a elaboração e conclusão do processo licitatório e a fiel execução e acompanhamento das obras.

#### **ESTUDO DO PROJETO**

O projeto foi desenvolvido a partir das necessidades ora elencadas pela Secretaria Municipal de Saúde em conjunto com a Prefeitura de Juripiranga – PB, levando em consideração a importância de promover aos munícipes um espaço agradável e com estrutura adequada para obter resultados significativos.

Foi realizada uma vistoria técnica, onde foram constatadas as devidas necessidades a serem sanadas para a concepção deste projeto.

O início dos trabalhos de execução a serem realizados, devem ser iniciados logo após a liberação da ordem de serviço e todos os tramites legais estarem conclusos.





## 5. ESPECIFICAÇÕES

As presentes especificações têm por finalidade, a instituição de normativas gerais de caráter técnico, as quais deverão ser cumpridas quando da execução dos serviços e obras em consonância com as melhores técnicas e características de execução dos mesmos.

1. Todos os materiais, obras e serviços a empregados ou executados, deverão atender ao que já está especificado no projeto, no contrato firmado entre a Prefeitura Municipal de Juripiranga e o Executor dos serviços, nas ordens escritas da Fiscalização, e nos casos omissos, nas normas e especificações da ABNT e do fabricante do material;
2. Toda e qualquer modificação que acarrete aumento ou traga diminuição de quantitativos ou despesas, será previamente outorgado por escrito pela Fiscalização e só assim tomada em consideração no ajuste final de conta.

Essas modificações serão medidas e pagas ou deduzidas, com base nos preços unitários de contrato;

3. Os acréscimos cujos serviços não estejam abrangidos nos preços unitários estabelecidos no contrato, serão previamente orçados de comum acordo, dentro das normas legais, com a FISCALIZAÇÃO;
4. O EXECUTOR DA OBRA deverá permitir a inspeção e o controle, por parte da FISCALIZAÇÃO, de todos os serviços, materiais e equipamentos, em qualquer época e lugar, durante a execução das obras;
5. Qualquer material ou trabalho executado que não satisfaça às ESPECIFICAÇÕES ou que difira do indicado nos desenhos, ou qualquer trabalho não previsto, executado sem autorização escrita da FISCALIZAÇÃO, será considerada inaceitável, ou não autorizado, devendo o EXECUTOR remover, reconstituir ou substituir o mesmo, ou qualquer parte da obra comprometida pelo trabalho defeituoso, sem qualquer pagamento extra;





6. Se as circunstâncias ou condições locais tornarem, porventura, aconselhável a substituição de alguns dos materiais especificados por outros equivalentes, essa substituição somente poderá se dar mediante autorização expressa da FISCALIZAÇÃO, para cada caso particular;
7. O EXECUTOR deverá retirar do canteiro das obras os materiais porventura impugnados pela FISCALIZAÇÃO, dentro de 48 (quarenta e oito) horas a contar da determinação atinente ao assunto;
8. O EXECUTOR deverá estar informado de tudo o que se relacionar com a natureza e localização das obras e serviços e tudo mais que possa influir sobre os mesmos;
9. Os equipamentos a empregar deverão apresentar perfeitas condições de funcionamento, e serem adequados aos fins a que serão destinados;
10. Será expressamente proibido manter no recinto da obra, quaisquer materiais não destinados à mesma;
11. A vigilância do canteiro de obras será efetuada ininterruptamente, até a conclusão e recebimento das obras por parte da FISCALIZAÇÃO;
12. As estradas de acesso por ventura necessárias serão abertas e conservadas pelo EXECUTOR;
13. Devera ser previsto, em cada caso específico, o pessoal, equipamento e matérias necessários à administração e condução das obras;
14. O emprego de material similar, quando permitido nos projetos elaborados e especificados entregues, ficará condicionado à previa autorização da FISCALIZAÇÃO;
15. Deverão ser empregadas ferramentas adequadas ao tipo de serviço executado;
16. A critério da FISCALIZAÇÃO, poderão ser efetuados periodicamente, ensaios qualitativos dos materiais a empregar, bem como dos concretos e argamassas;





17. O EXECUTOR deverá elaborar para fins de acompanhamento semanal da execução da obra, um cronograma físico de barras para as diversas etapas da construção;
18. Deverá existir, obrigatoriamente, no escritório da obra um livro de ocorrências, onde serão registrados pela FISCALIZAÇÃO e/ou pelo EXECUTOR, o andamento e as ocorrências notáveis da obra;
19. Salvo indicação em contrário no edital ou seus anexos, a medição e pagamento dos serviços serão procedidos consoante as determinações e critérios estabelecidos nestas especificações;
20. Fica por conta do EXECUTOR sua instalação no município de Juripiranga – PB;

## **6. ESPECIFICAÇÕES DE PARTE DOS SERVIÇOS ORÇADOS / INFORMAÇÕES PARA ELABORAÇÃO DO PLANO DE EXECUÇÃO**

Toda liberação será tomada tendo em vista o conteúdo destas especificações. Os casos omissos serão resolvidos mediante consulta à equipe de FISCALIZAÇÃO ou aos responsáveis pelos projetos junto a administração do município de Juripiranga – PB.

As obras, a serem executadas, obedecerão aos cálculos, desenhos, memórias justificativas do projeto e a estas especificações.

No caso de eventuais divergências entre elementos do projeto serão observados os seguintes critérios:

- 1- As cotas assinaladas prevalecerão sobre as respectivas dimensões em escala;
- 2- Em outras divergências, prevalecerá a interpretação da FISCALIZAÇÃO;
- 3- Os casos omissos ou particulares do projeto, que não estejam detalhados e especificados, serão decididos pela FISCALIZAÇÃO ou pela instância superior, prevalecendo, em qualquer caso, o que estabelecem os quantitativos constantes na planilha orçamentaria, objeto da licitação.





Serão obedecidas as normas brasileiras e tudo mais disposto nos itens seguintes, a título de complementação, sendo o controle tecnológico da obra, em todos os serviços, de integral responsabilidade da EXECUTORA, que responderá pela qualidade do produto final, independentemente da presença da FISCALIZAÇÃO, quando da execução de qualquer etapa do serviço.

Durante a construção, a EXECUTORA poderá apresentar desenhos complementares, que serão convenientemente autenticados pela FISCALIZAÇÃO e ADMINISTRAÇÃO PÚBLICA, deste que seja registrado documento.

### **SERVIÇOS PRELIMINARES**

Placas:

Deverão ser fixadas uma (01) placa indicativa da obra que contenha, dentro das normas, as atividades específicas pelas quais os profissionais se responsabilizam: títulos, números e ainda o nome da empresa executora da obra, instalação ou serviços, se houver, de acordo com o seu registro no CREA ou CAU. Essa placa, serão em chapa de aço galvanizado de acordo com a especificação em orçamento.

Todos os pagamentos de taxas e licenças serão de responsabilidade da EMPREENDEDORA.

Locação e execução da obra:

A locação da obra será feita através de instrumentos de topografia. A EXECUTORA procederá a aferição das dimensões, alinhamentos, ângulos e todas as indicações constantes no projeto.

A ocorrência de erro na locação da obra projetada implicará para a EXECUTORA, na obrigação de fazer, por sua conta e risco e, nos prazos estipulados, as modificações, demolições e reposições necessárias.



**Avenida Brasil, 380, Juripiranga – PB – 58330-000**



**(83) 3289-1551**



**prefeitura@juripiranga.pb.gov.br**



**@prefeituradejuripiranga**



A execução da obra deverá atender a todas as especificações do projeto executivo, atendendo a todos os requisitos estabelecidos pela equipe técnica responsável pelo projeto e de FISCALIZAÇÃO.

Não será aceito quaisquer alterações sem previa autorização dos responsáveis técnicos, e qualquer serviço realizado que não atenda ao projeto será de responsabilidade do EXECUTOR, ficando sob sua responsabilidade os custos e reparos a serem realizados para a readequação ao projeto original.

## **MATERIAIS**

A equivalência de componentes da edificação será fundamentada em certificados de testes e ensaios realizados por laboratórios idôneos e adotando-se os seguintes critérios:

- Materiais ou equipamentos similar-equivalentes – Que desempenham idêntica função e apresentam as mesmas características exigidas nos projetos.
- Materiais ou equipamentos similar-semelhantes – Que desempenham idêntica função, mas não apresentam as mesmas características exigidas nos projetos.
- Materiais ou equipamentos simplesmente adicionados ou retirados – Que durante a execução foram identificados como sendo necessários ou desnecessários à execução dos serviços e/ou obras.
- Todos os materiais a serem empregados deverão obedecer às especificações dos projetos e deste memorial. Na comprovação da impossibilidade de adquirir e empregar determinado material especificado deverá ser solicitada sua substituição, condicionada à manifestação do Responsável Técnico pela obra.
- A substituição de materiais especificados por outros equivalentes pressupõe, para que seja autorizada, que o novo material proposto possua, comprovadamente, equivalência nos itens qualidade, resistência e aspecto.





## **FASES DA OBRA**

Nenhuma alteração nas plantas, detalhes ou especificações, determinando ou não alteração de custo da obra ou serviço, será executada sem autorização do Responsável Técnico pela obra.

Em caso de itens presentes neste Memorial Descritivo e não incluídos nos projetos, ou vice-versa, devem ser levados em conta na execução dos serviços de fôrma como se figurassem em ambos.

Em caso de divergências entre os desenhos de execução dos projetos e as especificações, o Responsável Técnico pela obra deverá ser consultado, a fim de definir qual a posição a ser adotada.

Em caso de divergência entre desenhos de escalas diferentes, prevalecerão sempre os de escala maior. Na divergência entre cotas dos desenhos e suas dimensões em escala, prevalecerão as primeiras, sempre precedendo consulta ao Responsável Técnico pela obra.

Juripiranga – PB, 14 de julho de 2023.

---

**Sérgio Murilo Albuquerque de Moraes Filho**  
**Arquiteto e Urbanista**  
**CAU: A 172752-4**



**Avenida Brasil, 380, Juripiranga – PB – 58330-000**



**(83) 3289-1551**



**prefeitura@juripiranga.pb.gov.br**



**@prefeituradejuripiranga**





**7. ORÇAMENTO, CRONOGRAMA E MEMÓRIA DE CÁLCULO  
QUANTITATIVO**



## **ORÇAMENTO**

O referido orçamento contém os custos do empreendimento e o demonstrativo do valor orçado, por serviço e atividade, perfazendo o total de R\$: 1.252.059,91 (um milhão, duzentos e cinquenta e dois mil, cinquenta e nove reais e noventa e um centavos).

No valor global estão inclusos os custos decorrentes de mão-de-obra, encargos sociais, equipamentos, transportes, fretes, taxas e impostos: não cabendo nenhum ônus adicional para a conclusão das obras.

Os custos apresentados estão em conformidade com os preços praticados na localidade, de acordo com a TABELA DE PREÇOS SINAPI ABRIL/2023, com (B.D.I.) de 22,23%.



**Avenida Brasil, 380, Juripiranga – PB – 58330-000**



**(83) 3289-1551**



**[prefeitura@juripiranga.pb.gov.br](mailto:prefeitura@juripiranga.pb.gov.br)**



**[@prefeituradejuripiranga](https://www.instagram.com/prefeituradejuripiranga)**



## **DEMONSTRATIVO DO ORÇAMENTO**



**Avenida Brasil, 380, Juripiranga – PB – 58330-000**



**(83) 3289-1551**



**[prefeitura@juripiranga.pb.gov.br](mailto:prefeitura@juripiranga.pb.gov.br)**



**@prefeituradejuripiranga**

**PLANILHA ORÇAMENTÁRIA SINTÉTICA**

Item	Código	Banco	Descrição	Und	Quant.	Valor Unit	Valor Unit com BDI	Total
<b>1 MOBILIZAÇÃO - CANTEIRO DE OBRAS - DEMOLIÇÕES</b>								
1.1	103689	SINAPI	FORNECIMENTO E INSTALAÇÃO DE PLACA DE OBRA COM CHAPA GALVANIZADA E ESTRUTURA DE MADEIRA. AF_03/2022_PS	m²	4,5	R\$ 312,35	R\$ 381,79	R\$ 1.718,06
1.2	99059	SINAPI	LOCAÇÃO CONVENCIONAL DE OBRA, UTILIZANDO GABARITO DE TÁBUAS CORRIDAS PONTALETADAS A CADA 2,00M - 2 UTILIZAÇÕES. AF_10/2018	M	119,30	R\$ 51,48	R\$ 62,92	R\$ 7.506,36
1.3	98459	SINAPI	TAPUME COM TELHA METÁLICA.	m²	87,30	R\$ 100,66	R\$ 123,04	R\$ 10.741,39
1.4	9416	ORSE	INSTALAÇÃO PROVISÓRIA DE ENERGIA ELÉTRICA, AEREA, TRIFÁSICA, EM POSTE GALVONIZADO, EXCLUSIVE FORNECIMENTO DO MEDIDOR.	UN	1,00	R\$ 1.575,62	R\$ 1.925,88	R\$ 1.925,88
1.5	C2851	SEINFRA	INSTALAÇÃO PROVISÓRIA DE ÁGUA.	UN	1,00	R\$ 1.036,79	R\$ 1.267,27	R\$ 1.267,27
1.6	93582	SINAPI	EXECUÇÃO DE CENTRAL DE ARMADURA EM CANTEIRO DE OBRA, NÃO INCLUSO MOBILIÁRIO E EQUIPAMENTOS. AF_04/2016	m²	10,00	R\$ 263,44	R\$ 322,00	R\$ 3.220,00
1.7	93208	SINAPI	EXECUÇÃO DE ALMOXARIFADO EM CANTEIRO DE OBRA EM CHAPA DE MADEIRA COMPENSADA, INCLUSO PRATELEIRAS. AF_02/2016	m²	15,00	R\$ 839,53	R\$ 1.026,16	R\$ 15.392,40
<b>2 MOVIMENTO DE TERRA</b>								
2.1	C03828	SEINFRA	ATERRO COM COMPACTAÇÃO MECÂNICA E CONTROLE, MATERIAL DE AQUISIÇÃO.	m³	270,00	R\$ 91,33	R\$ 111,63	R\$ 30.140,10
2.2	93358	SINAPI	ESCAVAÇÃO MANUAL DE VALA COM PROFUNDIDADE MENOR OU IGUAL A 1,30 M.	m³	124,13	R\$ 68,32	R\$ 83,51	R\$ 10.365,73
2.3	93382	SINAPI	REATERRO MANUAL DE VALAS COM COMPACTAÇÃO MECANIZADA.	m³	77,88	R\$ 26,42	R\$ 32,29	R\$ 2.514,60
<b>3 FUNDAÇÃO</b>								
3.1	C0056	SEINFRA	ALVENARIA DE EMBASAMENTO DE TIJOLO FURADO, C/ ARGAMASSA MISTA C/ CAL HIDRATADA (1:2:8)	m³	19,32	R\$ 581,50	R\$ 710,77	R\$ 13.729,23
3.2	96616	SINAPI	LASTRO DE CONCRETO MAGRO, APLICADO EM BLOCOS DE COROAMENTO OU SAPATAS.	m³	9,13	R\$ 589,38	R\$ 720,40	R\$ 6.579,41
3.3	96536	SINAPI	FABRICAÇÃO, MONTAGEM E DESMONTAGEM DE FÔRMA PARA VIGA BALDRAME, EM MADEIRA SERRADA, E=25 MM, 4 UTILIZAÇÕES.	m²	24,15	R\$ 68,42	R\$ 83,63	R\$ 2.019,25
3.4	96543	SINAPI	ARMAÇÃO DE BLOCO, VIGA BALDRAME E SAPATA UTILIZANDO AÇO CA-60 DE 5 MM - MONTAGEM.	KG	248,5	R\$ 17,13	R\$ 20,94	R\$ 5.203,76
3.5	96546	SINAPI	ARMAÇÃO DE BLOCO, VIGA BALDRAME OU SAPATA UTILIZANDO AÇO CA-50 DE 10,0 MM - MONTAGEM.	KG	1077,2	R\$ 13,59	R\$ 16,61	R\$ 17.891,60
3.6	96556	SINAPI	CONCRETAGEM DE SAPATAS, FCK 30 MPA, COM USO DE JERICA - LANÇAMENTO, ADENSAMENTO E ACABAMENTO.	m³	33,18	R\$ 720,36	R\$ 880,50	R\$ 29.213,23
3.7	102478	SINAPI	CONCRETO CICLÓPICO FCK = 15MPA, 30% PEDRA DE MÃO EM VOLUME REAL, INCLUSIVE LANÇAMENTO. AF_05/2021	m³	17,22	R\$ 531,82	R\$ 650,04	R\$ 11.191,09
<b>4 ESTRUTURA</b>								
<b>4.1 PILARES</b>								
4.1.1	92262	SINAPI	FABRICAÇÃO DE FÔRMA PARA PILARES E ESTRUTURAS SIMILARES, EM CHAPA DE MADEIRA COMPENSADA RESINADA, E = 17 MM.	m²	42,98	R\$ 156,50	R\$ 190,29	R\$ 8.177,71
4.1.2	92419	SINAPI	MONTAGEM E DESMONTAGEM DE FÔRMA DE PILARES RETANGULARES E ESTRUTURAS SIMILARES, PÉ-DIREITO SIMPLES, EM CHAPA DE MADEIRA COMPENSADA RESINADA, 4 UTILIZAÇÕES. AF_09/2020	m²	42,98	R\$ 73,24	R\$ 191,29	R\$ 8.220,69
4.1.3	92759	SINAPI	ARMAÇÃO DE PILAR OU VIGA DE ESTRUTURA CONVENCIONAL DE CONCRETO ARMADO UTILIZANDO AÇO CA-60 DE 5,0 MM - MONTAGEM.	KG	316,88	R\$ 14,26	R\$ 17,43	R\$ 5.523,27
4.1.4	92764	SINAPI	ARMAÇÃO DE PILAR OU VIGA DE ESTRUTURA CONVENCIONAL DE CONCRETO ARMADO UTILIZANDO AÇO CA-50 DE 10,0 MM - MONTAGEM.	KG	380,07	R\$ 14,12	R\$ 17,26	R\$ 6.560,04
4.1.5	92763	SINAPI	ARMAÇÃO DE PILAR OU VIGA DE ESTRUTURA CONVENCIONAL DE CONCRETO ARMADO UTILIZANDO AÇO CA-50 DE 12,5 MM - MONTAGEM.	KG	885,96	R\$ 10,31	R\$ 12,60	R\$ 11.163,10
4.1.6	103669	SINAPI	CONCRETAGEM DE PILARES, FCK = 25 MPA, COM USO DE BALDES - LANÇAMENTO, ADENSAMENTO E ACABAMENTO.	m³	13,61	R\$ 816,67	R\$ 998,22	R\$ 13.588,27
<b>4.2 VIGAS</b>								
4.2.1	92265	SINAPI	FABRICAÇÃO DE FÔRMA PARA VIGAS, EM CHAPA DE MADEIRA COMPENSADA RESINADA, E = 17 MM.	m²	59,53	R\$ 101,19	R\$ 123,68	R\$ 7.362,44
4.2.2	92456	SINAPI	MONTAGEM E DESMONTAGEM DE FÔRMA DE VIGA, ESCORAMENTO METÁLICO, PÉ-DIREITO SIMPLES, EM CHAPA DE MADEIRA RESINADA, 4 UTILIZAÇÕES.	m²	59,53	R\$ 109,13	R\$ 133,39	R\$ 7.940,46
4.2.4	92759	SINAPI	ARMAÇÃO DE PILAR OU VIGA DE ESTRUTURA CONVENCIONAL DE CONCRETO ARMADO UTILIZANDO AÇO CA-60 DE 5,0 MM - MONTAGEM.	KG	342,15	R\$ 14,26	R\$ 17,43	R\$ 5.963,76
4.2.5	92764	SINAPI	ARMAÇÃO DE PILAR OU VIGA DE ESTRUTURA CONVENCIONAL DE CONCRETO ARMADO UTILIZANDO AÇO CA-50 DE 10,0 MM - MONTAGEM.	KG	882,19	R\$ 14,12	R\$ 17,26	R\$ 15.226,54
4.2.6	103674	SINAPI	CONCRETAGEM DE VIGAS E LAJES, FCK=25 MPA, PARA LAJES PREMOLDADAS COM USO DE BOMBA - LANÇAMENTO, ADENSAMENTO E ACABAMENTO.	m³	16,74	R\$ 596,22	R\$ 728,76	R\$ 12.197,18
<b>4.3 VERGAS E CONTRA-VERGAS</b>								
4.3.1	93184	SINAPI	VERGA PRÉ-MOLDADA PARA PORTAS COM ATÉ 1,5 M DE VÃO.	M	24,00	R\$ 32,58	R\$ 39,82	R\$ 955,68
4.3.2	93183	SINAPI	VERGA PRÉ-MOLDADA PARA JANELAS COM MAIS DE 1,5 M DE VÃO.	M	66,00	R\$ 56,54	R\$ 69,11	R\$ 4.561,26
4.3.3	93195	SINAPI	CONTRAVERGA PRÉ-MOLDADA PARA VÃOS DE MAIS DE 1,5 M DE COMPRIMENTO.	M	66,00	R\$ 52,57	R\$ 64,26	R\$ 4.241,16
<b>4.4 LAJE</b>								
4.4.1	101964	SINAPI	LAJE PRÉ-MOLDADA UNIDIRECIONAL, BIAPOIADA, PARA FORRO, ENCHIMENTO EM CERÂMICA, VIGOTA CONVENCIONAL, ALTURA TOTAL DA LAJE (ENCHIMENTO+CAPA) = (8*3).	m²	389,38	R\$ 155,83	R\$ 190,47	R\$ 74.164,87
<b>5 ALVENARIA</b>								
5.1	103328	SINAPI	ALVENARIA DE VEDAÇÃO DE BLOCOS CERÂMICOS FURADOS NA HORIZONTAL DE 9X19X19 CM (ESPESSURA 9 CM) E ARGAMASSA DE ASSENTAMENTO COM PREPARO EM BETONEIRA.	m²	857,24	R\$ 74,73	R\$ 91,34	R\$ 78.299,84
<b>6 COBERTURA</b>								
6.1	92543	SINAPI	TRAMA DE MADEIRA COMPOSTA POR TERÇAS PARA TELHADOS DE ATÉ 2 ÁGUAS PARA TELHA ONDULADA DE FIBROCIMENTO, METÁLICA, PLÁSTICA OU TERMOACÚSTICA, INCLUSO TRANSPORTE VERTICAL.	m²	389,38	R\$ 18,63	R\$ 22,77	R\$ 8.866,14

6.2	94210	SINAPI	TELHAMENTO COM TELHA ONDULADA DE FIBROCIMENTO E = 6 MM, COM RECOBRIMENTO LATERAL DE 1/4 DE ONDA PARA TELHADO COM INCLINAÇÃO MÁXIMA DE 10°, COM ATÉ 2 ÁGUAS, INCLUSO IÇAMENTO.	m²	389,38	R\$ 63,13	R\$ 77,16	R\$ 30.044,42
6.3	C2479	SEINFRA	TOLDO COM ESTRUTURA METÁLICA.	m²	21,00	R\$ 249,04	R\$ 304,40	R\$ 6.392,40
6.4	94223	SINAPI	CUMEEIRA PARA TELHA DE FIBROCIMENTO ONDULADA E = 6 MM, INCLUSO ACESSÓRIOS DE FIXAÇÃO E IÇAMENTO.	M	26,83	R\$ 104,41	R\$ 127,62	R\$ 3.424,04
6.5	94228	SINAPI	CALHA EM CHAPA DE AÇO GALVANIZADO NÚMERO 24, DESENVOLVIMENTO DE 50 CM, INCLUSO TRANSPORTE VERTICAL.	M	59,88	R\$ 83,02	R\$ 101,48	R\$ 6.076,62
6.6	94231	SINAPI	RUFO EM CHAPA DE AÇO GALVANIZADO NÚMERO 24, CORTE DE 25 CM, INCLUSO TRANSPORTE VERTICAL.	M	298,1	R\$ 51,65	R\$ 63,13	R\$ 18.819,05
<b>7</b>			<b>MUROS</b>					<b>R\$ 53.714,34</b>
7.1	C4912	SEINFRA	MURO CONTORNO DE ALVENARIA E CONCRETO (PILAR+CINTA), REBOCADO, SEM PINTURA.	m²	162,00	R\$ 271,27	R\$ 331,57	R\$ 53.714,34
<b>8</b>			<b>IMPERMEABILIZAÇÃO</b>					<b>R\$ 6.997,12</b>
8.1	98555	SINAPI	IMPERMEABILIZAÇÃO DE SUPERFÍCIE COM ARGAMASSA POLIMÉRICA / MEMBRANA ACRÍLICA, 3 DEMÃOS.	m²	144,87	R\$ 27,99	R\$ 34,21	R\$ 4.956,00
8.2	98546	SINAPI	IMPERMEABILIZAÇÃO DE SUPERFÍCIE COM MANTA ASFÁLTICA, UMA CAMADA, INCLUSIVE APLICAÇÃO DE PRIMER ASFÁLTICO, E=3MM.	m²	16,0	R\$ 104,37	R\$ 127,57	R\$ 2.041,12
<b>9</b>			<b>REVESTIMENTOS - PISOS, PAREDES E TETOS</b>					<b>R\$ 361.169,62</b>
<b>9.1</b>			<b>PISO</b>					<b>R\$ 168.678,81</b>
9.1.1	87630	SINAPI	CONTRAPISO EM ARGAMASSA TRAÇO 1:4 (CIMENTO E AREIA), PREPARO MECÂNICO COM BETONEIRA 400 L, APLICADO EM ÁREAS SECAS SOBRE LAJE, ADERIDO, ACABAMENTO NÃO REFORÇADO, ESPESURA 3CM.	m²	389,38	R\$ 36,38	R\$ 44,47	R\$ 17.315,65
9.1.2	96620	SINAPI	LASTRO DE CONCRETO MAGRO, APLICADO EM PISOS, LAJES SOBRE SOLO OU RADIERS.	m²	19,47	R\$ 568,71	R\$ 695,13	R\$ 13.533,42
9.1.3	94994	SINAPI	EXECUÇÃO DE PASSEIO (CALÇADA) OU PISO DE CONCRETO COM CONCRETO MOLDADO IN LOCO, FEITO EM OBRA, ACABAMENTO CONVENCIONAL, ESPESURA 8 CM, ARMADO.	m²	214,05	R\$ 88,62	R\$ 108,32	R\$ 23.185,90
9.1.4	92398	SINAPI	EXECUÇÃO DE PAVIMENTO EM PISO INTERTRAVADO, COM BLOCO RETANGULAR COR NATURAL DE 20 X 10 CM, ESPESURA 8 CM.	m²	89,42	R\$ 63,08	R\$ 77,10	R\$ 6.894,28
9.1.5	94274	SINAPI	ASSENTAMENTO DE GUIA (MEIO-FIO) EM TRECHO CURVO, CONFECCIONADA EM CONCRETO PRÉ-FABRICADO, DIMENSÕES 100X15X13X30 CM (COMPRIMENTO X BASE INFERIOR X BASE SUPERIOR X ALTURA), PARA VIAS URBANAS (USO VIÁRIO). AF_06/2016	M	45,00	R\$ 49,84	R\$ 60,92	R\$ 2.741,40
9.1.6	103946	SINAPI	PLANTIO DE GRAMA ESMERALDA OU SÃO CARLOS OU CURITIBANA, EM PLACAS.	m²	289,65	R\$ 20,35	R\$ 24,87	R\$ 7.203,60
9.1.7	94267	SINAPI	GUIA (MEIO-FIO) E SARJETA CONJUGADOS DE CONCRETO, MOLDADA IN LOCO EM TRECHO RETO COM EXTRUSORA, 45 CM BASE (15 CM BASE DA GUIA + 30 CM BASE DA SARJETA) X 22 CM ALTURA.	M	30,00	R\$ 47,84	R\$ 58,47	R\$ 1.754,10
9.1.8	87263	SINAPI	REVESTIMENTO CERÂMICO PARA PISO COM PLACAS TIPO PORCELANATO DE DIMENSÕES 60X60 CM APLICADA EM AMBIENTES DE ÁREA MAIOR QUE 10 M².	m²	389,38	R\$ 168,95	R\$ 206,51	R\$ 80.410,49
9.1.9	88650	SINAPI	RODAPE CERÂMICO DE 7CM DE ALTURA COM PLACAS TIPO ESMALTADA EXTRA DE DIMENSÕES 60X60CM.	m	584,07	R\$ 18,04	R\$ 22,05	R\$ 12.878,74
9.1.10	98689	SINAPI	SOLEIRA EM GRANITO, LARGURA 15 CM, ESPESURA 2,0 CM.	M	29,45	R\$ 76,71	R\$ 93,76	R\$ 2.761,23
<b>9.2</b>			<b>PAREDES</b>					<b>R\$ 154.962,84</b>
9.2.1	87878	SINAPI	CHAPISCO APLICADO EM ALVENARIAS E ESTRUTURAS DE CONCRETO INTERNAS, COM COLHER DE PEDREIRO. ARGAMASSA TRAÇO 1:3 COM PREPARO MANUAL.	m²	1714,48	R\$ 4,13	R\$ 5,05	R\$ 8.658,12
9.2.2	1908	ORSE	REBOÇO OU EMBOÇO EXTERNO, DE PAREDE, COM ARGAMASSA TRAÇO - 1:2:8 (cimento / cal / areia), ESPESURA 2,0 cm	m²	1714,48	R\$ 32,13	R\$ 39,27	R\$ 67.327,63
9.2.3	104611	SINAPI	REVESTIMENTO CERÂMICO PARA PAREDES INTERNAS COM PLACAS TIPO ESMALTADA EXTRA DE DIMENSÕES 60X60 CM APLICADAS NA ALTURA INTEIRA DAS PAREDES.	m²	355,20	R\$ 87,86	R\$ 107,39	R\$ 38.144,93
9.2.4	96135	SINAPI	APLICAÇÃO MANUAL DE MASSA ACRÍLICA EM PAREDES EXTERNAS DE CASAS, DUAS DEMÃOS.	m²	551,90	R\$ 24,17	R\$ 29,54	R\$ 16.303,13
9.2.5	88489	SINAPI	APLICAÇÃO MANUAL DE PINTURA COM TINTA LÁTEX ACRÍLICA EM PAREDES, DUAS DEMÃOS.	m²	551,90	R\$ 8,99	R\$ 10,99	R\$ 6.065,38
9.2.6	1988	ORSE	PEITORIL GRANITO CINZA POLIDO, C/ LARGURA = 17 cm, ESP = 2 cm	m	33,75	R\$ 104,91	R\$ 128,23	R\$ 4.327,76
9.2.7	88423	SINAPI	APLICAÇÃO MANUAL DE PINTURA COM TINTA TEXTURIZADA ACRÍLICA EM PAREDES EXTERNAS DE CASAS, UMA COR.	m²	857,24	R\$ 13,49	R\$ 16,49	R\$ 14.135,89
<b>9.3</b>			<b>TETO</b>					<b>R\$ 37.527,97</b>
9.3.1	3312	ORSE	CHAPISCO EM TETO, e=5mm, COM ARGAMASSA TRAÇO t1 - 1:3 (cimento / areia)	m²	389,38	R\$ 11,75	R\$ 14,36	R\$ 5.591,47
9.3.2	3315	ORSE	REBOÇO OU EMBOÇO INTERNO, DE TETO, COM ARGAMASSA TRAÇO t6 - 1:2:10 (cimento / cal / areia), ESPESURA 1,5 cm.	m²	389,38	R\$ 32,34	R\$ 39,53	R\$ 15.392,12
9.3.3	8624	ORSE	EMASSAMENTO DE SUPERFÍCIE, COM APLICAÇÃO DE 02 DEMOS DE MASSA ACRÍLICA, LIXAMENTO E RETOQUE.	m²	389,4	R\$ 16,43	R\$ 20,08	R\$ 7.818,71
9.3.4	88489	SINAPI	PINTURA LÁTEX ACRÍLICA PREMIUM, APLICAÇÃO MANUAL EM PAREDES, DUAS DEMÃOS.	m²	389,4	R\$ 8,99	R\$ 10,99	R\$ 4.279,27
9.3.5	88423	SINAPI	APLICAÇÃO MANUAL DE PINTURA COM TINTA TEXTURIZADA ACRÍLICA EM PAREDES EXTERNAS DE CASAS, UMA COR.	m²	70,00	R\$ 13,49	R\$ 16,49	R\$ 1.154,30
9.3.6	96109	SINAPI	FORRO EM PLACAS DE GESSO, PARA AMBIENTES RESIDENCIAIS.	m²	70,00	R\$ 38,48	R\$ 47,03	R\$ 3.292,10
<b>10</b>			<b>ESQUARIAS</b>					<b>R\$ 140.688,42</b>
<b>10.1</b>			<b>MADEIRA</b>					<b>R\$ 30.715,25</b>
10.1.1	90793	SINAPI	KIT DE PORTA-PRONTA DE MADEIRA EM ACABAMENTO MELAMÍNICO BRANCO, FOLHA PESADA OU SUPERPESADA, 90X210CM, FIXAÇÃO COM PREENCHIMENTO TOTAL DE ESPUMA EXPANSIVA - FORNECIMENTO E INSTALAÇÃO. AF_12/2019	UN	18,00	R\$ 1.080,20	R\$ 1.320,33	R\$ 23.765,94
10.1.2	90799	SINAPI	KIT DE PORTA-PRONTA DE MADEIRA EM ACABAMENTO MELAMÍNICO BRANCO, FOLHA PESADA OU SUPERPESADA, E BATENTE METÁLICO, 90X210CM, FIXAÇÃO COM ARGAMASSA - FORNECIMENTO E INSTALAÇÃO. AF_12/2019	UN	2,00	R\$ 1.110,48	R\$ 1.357,34	R\$ 2.714,68
10.1.3	102219	SINAPI	PINTURA TINTA DE ACABAMENTO (PIGMENTADA) ESMALTE SINTÉTICO ACETINADO EM MADEIRA, 2 DEMÃOS. AF_01/2021	m²	122,85	R\$ 13,78	R\$ 16,84	R\$ 2.068,79
10.1.4	composição 01 JURIPIRANGA	Próprio	PORTA DE MADEIRA COMPENSADA LISA PARA PINTURA, 0,90X2,10M, CORRER, INCLUSO ADUELA 1A, ALIZAR 1A, TRILHO E FECHADURA - COMPLETA	UN	2,00	R\$ 885,97	R\$ 1.082,92	R\$ 2.165,84
<b>10.2</b>			<b>ALUMÍNIO</b>					<b>R\$ 95.007,76</b>
10.2.1	91341	SINAPI	PORTA EM ALUMÍNIO DE ABRIR TIPO VENEZIANA COM GUARNIÇÃO, FIXAÇÃO COM PARAFUSOS - FORNECIMENTO E INSTALAÇÃO. AF_12/2019	m²	12,60	R\$ 935,11	R\$ 1.142,98	R\$ 14.401,55
10.2.2	94569	SINAPI	JANELA DE ALUMÍNIO TIPO MAXIM-AR, COM VIDROS, BATENTE E FERRAGENS. EXCLUSIVE ALIZAR, ACABAMENTO E CONTRAMARCO. FORNECIMENTO E INSTALAÇÃO. AF_12/2019	m²	26,40	R\$ 1.476,65	R\$ 1.804,91	R\$ 47.649,62

10.2.3	94573	SINAPI	JANELA DE ALUMÍNIO DE CORRER COM 4 FOLHAS PARA VIDROS, COM VIDROS, BATENTE, ACABAMENTO COM ACETATO OU BRILHANTE E FERRAGENS. EXCLUSIVO ALIZAR E CONTRAMARCO. FORNECIMENTO E INSTALAÇÃO. AF_12/2019	m²	20,80	R\$ 896,01	R\$ 1.095,19	R\$ 22.779,95
10.2.4	91338	SINAPI	PORTA DE ALUMÍNIO DE ABRIR COM LAMBRI, COM GUARNIÇÃO, FIXAÇÃO COM PARAFUSOS - FORNECIMENTO E INSTALAÇÃO. AF_12/2019	m²	4,20	R\$ 1.124,21	R\$ 1.374,12	R\$ 5.771,30
10.2.5	13030	ORSE	BICICLETÁRIO EM TUBO DE AÇO GALVANIZADO- DIAM=2.1/2", PARA 6 BICICLETAS, CHUMBADAS NO PISO, INCLUSIVE PINTURA DE ACABAMENTO COM 02 DEMÃOS.	UN	1,00	R\$ 3.604,14	R\$ 4.405,34	R\$ 4.405,34
<b>10.3</b>			<b>VIDRO</b>					<b>R\$ 14.965,41</b>
10.3.1	1885	ORSE	VIDRO TEMPERADO 10 mm, LISO, TRANSPARENTE, COM FERREGENS.	m²	11,25	R\$ 888,55	R\$ 1.086,07	R\$ 12.218,29
10.3.2	102185	SINAPI	PORTA DE ABRIR COM MOLA HIDRÁULICA, EM VIDRO TEMPERADO, 2 FOLHAS DE 90X210 CM, ESPESSURA DD 10MM, INCLUSIVE ACESSÓRIOS. AF_01/2021	UN	1,00	R\$ 3.902,42	R\$ 2.747,12	R\$ 2.747,12
<b>11</b>			<b>INSTALAÇÕES ELÉTRICAS</b>					<b>R\$ 72.379,77</b>
<b>11.1</b>			<b>PADRÃO DE ENTRADA TRIFÁSICO 125A AÉREO</b>					<b>R\$ 3.050,71</b>
11.1.1	C3781	SEINFRA	MEDIÇÃO TRIFÁSICA INSTALADA EM MURO - SAÍDA SUBTERRÂNEA	UN	1	R\$ 2.495,88	R\$ 3.050,71	R\$ 3.050,71
<b>11.2</b>			<b>PONTOS ELÉTRICOS</b>					<b>R\$ 61.184,55</b>
11.2.1	13177	ORSE	LUMINÁRIA SOBREPOR QUADRADA LED 40W*, 6500K G- Light ou similar	UN	46	R\$ 391,31	R\$ 478,30	R\$ 22.001,80
11.2.2	97593	SINAPI	LUMINÁRIA TIPO SPOT, DE SOBREPOR, COM 1 LÂMPADA FLUORESCENTE DE 15 W, SEM REATOR - FORNECIMENTO E INSTALAÇÃO. AF_02/2020	UN	11	R\$ 136,57	R\$ 166,93	R\$ 1.836,23
11.2.3	97608	SINAPI	LUMINÁRIA ARANDELA TIPO TARTARUGA, COM GRADE, PARA 1 LÂMPADA DE 15 W - FORNECIMENTO E INSTALAÇÃO. AF_11/2017	UN	14	R\$ 112,85	R\$ 137,94	R\$ 1.931,16
11.2.4	7537	ORSE	CENTRAL DE LUZ DE EMERGÊNCIA 300w/12V, CAIXA PLÁSTICA, MODELO ILU 300PC, ref. Gevi Gamma ou similar.	UN	10	R\$ 433,85	R\$ 530,29	R\$ 5.302,90
11.2.5	C4810	SEINFRA	PROJETOR, EM LED (TEMPERATURA DE COR 4000K), CORPO EM ALUMÍNIO, LENTE EM ACRÍLICO E VEDAÇÃO EM SILICONE, GRAU DE PROTEÇÃO IP65, POTÊNCIA MÍNIMA 60W E MÁXIMA 70W, FLUXO LUMINOSO MÍNIMO 5.000LM, FATOR DE POTÊNCIA MÍNIMO 0,92	UN	2	R\$ 477,18	R\$ 583,26	R\$ 1.166,52
11.2.6	101632	SINAPI	RELÉ FOTOELÉTRICO PARA COMANDO DE ILUMINAÇÃO EXTERNA 1000 W - FORNECIMENTO E INSTALAÇÃO. AF_08/2020	UN	2	R\$ 36,39	R\$ 44,48	R\$ 88,96
11.2.7	3395	ORSE	PONTO DE LUZ EM TETO OU PAREDE, COM ELETRODUTO DE PVC FLEXÍVEL SANFONADO EMBUTIDO Ø 3/4".	UN	73	R\$ 256,46	R\$ 313,47	R\$ 22.883,31
11.2.8	9517	ORSE	PLACA 4" X 2", COM FURO CENTRAL.	UN	2	R\$ 5,19	R\$ 6,34	R\$ 12,68
11.2.9	8818	ORSE	TOMADA 2p + t, ABNT, DE EMBUTIR, 20 A, COM PLACA PVC.	UN	57	R\$ 25,27	R\$ 30,89	R\$ 1.760,73
11.2.10	11327	ORSE	TOMADA DUPLA 2p + t, ABNT, DE EMBUTIR, 20 A, COM PLACA PVC.	UN	9	R\$ 23,02	R\$ 28,14	R\$ 253,26
11.2.11	4279	ORSE	TOMADA DUPLA 2p + t, ABNT, DE EMBUTIR, 10 A, COM PLACA PVC.	UN	15	R\$ 37,76	R\$ 46,15	R\$ 692,25
11.2.12	C4762	SEINFRA	CAIXA DE LIGAÇÃO PVC 4" X 2"	UN	122	R\$ 8,02	R\$ 9,80	R\$ 1.195,60
11.2.13	C0626	SEINFRA	CAIXA DE PASSAGEM COM TAMPA PARAFUSADA 100X100X80mm	UN	2	R\$ 26,93	R\$ 32,92	R\$ 65,84
11.2.14	91953	SINAPI	INTERRUPTOR SIMPLES (1 MÓDULO), 10A/250V, INCLUINDO SUPORTE E PLACA - FORNECIMENTO E INSTALAÇÃO. AF_03/2023	UN	32	R\$ 24,78	R\$ 30,29	R\$ 969,28
11.2.15	91959	SINAPI	INTERRUPTOR SIMPLES (2 MÓDULOS), 10A/250V, INCLUINDO SUPORTE E PLACA - FORNECIMENTO E INSTALAÇÃO. AF_03/2023	UN	14	R\$ 37,90	R\$ 46,33	R\$ 648,62
11.2.16	91967	SINAPI	INTERRUPTOR SIMPLES (3 MÓDULOS), 10A/250V, INCLUINDO SUPORTE E PLACA - FORNECIMENTO E INSTALAÇÃO. AF_03/2023	UN	4	R\$ 51,04	R\$ 62,39	R\$ 249,56
11.2.17	91979	SINAPI	INTERRUPTOR INTERMEDIÁRIO (1 MÓDULO), 10A/250V, INCLUINDO SUPORTE E PLACA - FORNECIMENTO E INSTALAÇÃO. AF_03/2023	UN	1	R\$ 42,78	R\$ 52,29	R\$ 52,29
11.2.18	91955	SINAPI	INTERRUPTOR PARALELO (1 MÓDULO), 10A/250V, INCLUINDO SUPORTE E PLACA - FORNECIMENTO E INSTALAÇÃO. AF_03/2023	UN	2	R\$ 30,09	R\$ 36,78	R\$ 73,56
<b>11.3</b>			<b>QUADROS</b>					<b>R\$ 8.144,51</b>
11.3.1	101883	SINAPI	QUADRO DE DISTRIBUIÇÃO DE ENERGIA EM CHAPA DE AÇO GALVANIZADO, DE EMBUTIR, COM BARRAMENTO TRIFÁSICO, PARA 18 DISJUNTORES DIN 100A - FORNECIMENTO E INSTALAÇÃO. AF_10/2020	UN	2	R\$ 509,38	R\$ 622,62	R\$ 1.245,24
11.3.2	101890	SINAPI	DISJUNTOR MONOPOLAR TIPO NEMA, CORRENTE NOMINAL DE 10 ATÉ 30A - FORNECIMENTO E INSTALAÇÃO. AF_10/2020	UN	10	R\$ 14,81	R\$ 18,10	R\$ 181,00
11.3.3	101885	SINAPI	DISJUNTOR MONOPOLAR TIPO NEMA, CORRENTE NOMINAL DE 35 ATÉ 50A - FORNECIMENTO E INSTALAÇÃO. AF_10/2020	UN	8	R\$ 25,48	R\$ 31,14	R\$ 249,12
11.3.4	101895	SINAPI	DISJUNTOR TERMOMAGNÉTICO TRIPOLAR, CORRENTE NOMINAL DE 125A - FORNECIMENTO E INSTALAÇÃO. AF_10/2020	UN	5	R\$ 394,05	R\$ 481,65	R\$ 2.408,25
11.3.5	101893	SINAPI	DISJUNTOR TRIPOLAR TIPO NEMA, CORRENTE NOMINAL DE 10 ATÉ 50A - FORNECIMENTO E INSTALAÇÃO. AF_10/2020	UN	8	R\$ 85,60	R\$ 104,63	R\$ 837,04
11.3.6	101894	SINAPI	DISJUNTOR TRIPOLAR TIPO NEMA, CORRENTE NOMINAL DE 60 ATÉ 100A - FORNECIMENTO E INSTALAÇÃO. AF_10/2020	UN	5	R\$ 143,41	R\$ 175,29	R\$ 876,45
11.3.7	12993	ORSE	PÁRA-RAIO TIPO FRANKLIN 350MM, LATÃO, CROMADO, PARA DESCIDA 1 CABO, C/SUPORTE E CONECTORES P/CABO TERRA, INCLUSIVE MASTRO AÇO GALV. 3mx1.1/2" e 3mx2" E BASE E SINALIZADOR DUPLA.	UN	1	R\$ 1.500,72	R\$ 1.834,33	R\$ 1.834,33
11.3.8	7997	ORSE	DISJUNTOR TRIPOLAR DR 63 A - DISPOSITIVO RESIDUAL DIFERENCIAL, TIPO AC, 30MA	UN	2	R\$ 209,88	R\$ 256,54	R\$ 513,08
<b>12</b>			<b>INSTALAÇÕES HIDRÁULICAS</b>					<b>R\$ 106.331,13</b>
<b>12.1</b>			<b>LOUÇAS E APARELHOS SANITÁRIOS</b>					<b>R\$ 32.722,98</b>
12.1.1	86888	SINAPI	VASO SANITÁRIO SIFONADO COM CAIXA ACOPLADA LOUÇA BRANCA - FORNECIMENTO E INSTALAÇÃO. AF_12/2013	UN	4	R\$ 502,39	R\$ 614,07	R\$ 2.456,28
12.1.2	2056	ORSE	ASSENTO PLÁSTICO, UNIVERSAL, BRANCO, PARA VASO SANITÁRIO, PADRÃO POPULAR.	UN	6	R\$ 26,63	R\$ 32,55	R\$ 195,30
12.1.3	7167	ORSE	VASO SANITÁRIO CONVENCIONAL, ADAPTADO P/ DEFICIENTEFÍSICO, LINHA POPULAR, ELIZABETH OU SIMILAR, COM CAIXA DE DESRCARGA DE SOBREPOR AKROS OU SIMILAR, ASSENTO PLÁSTICO UNIVERSALBRANCO, CONJUNTO DE FIXAÇÃO, TUBO DE LIGAÇÃO E ENGATE PLÁSTICO.	UN	2	R\$ 453,32	R\$ 554,09	R\$ 1.108,18
12.1.4	7611	ORSE	PORTA-PAPEL HIGIÊNICO, LINHA DOMUS. 102 C40, DA MEBER OU SIMILAR.	UN	6	R\$ 77,61	R\$ 94,86	R\$ 569,16
12.1.5	86924	SINAPI	TANQUE DE LOUÇA BRANCA SUSPENSO, 18L OU EQUIVALENTE, INCLUSO SIFÃO TIPO GARRAFA EM PVC, VÁLVULA PLÁSTICA E TORNEIRA DE PLÁSTICO - FORNECIMENTO E INSTALAÇÃO. AF_01/2020	UN	12	R\$ 575,66	R\$ 703,63	R\$ 8.443,56
12.1.6	13261	ORSE	LAVATÓRIO HOSPITALAR COLETIVO AÇO INOX AISI 304, CHAPA 1,0mm, TIPO CALHA, MED. 1000x340x520mm C/ ACABAMENTO ESCOVADO- MODELO ESPECIAL A - PALMETAL OU SIMILAR.	UN	1	R\$ 3.670,60	R\$ 4.486,57	R\$ 4.486,57
12.1.7	4286	ORSE	DISPENSER PARA SABONETE LÍQUIDO	UN	14	R\$ 143,25	R\$ 175,09	R\$ 2.451,26
12.1.8	4287	ORSE	DISPENSER PARA TOALHA INTERFOLHADA.	UN	14	R\$ 50,72	R\$ 62,00	R\$ 868,00
12.1.9	7372	ORSE	TANQUE DE LOUÇA(deca refq 03) COM COLUNA(deca refct 25), COM TORNEIRA METÁLICA 1158 (docal 20040506), COM VÁLVULA DE PLÁSTICO E CONJUNTO DE FIXAÇÃO OU SIMILARES.	UN	1	R\$ 1.383,83	R\$ 1.691,46	R\$ 1.691,46
12.1.10	802	ORSE	BEBEDOURO ELÉTRICO DE PRESSÃO 40 LITROS INOX 220V, MASTERFRIO OU SIMILAR.	UN	1	R\$ 806,84	R\$ 986,20	R\$ 986,20
12.1.11	2106	ORSE	PIA DE COZINHA COM BANCADA EM AÇO INOX, dim 1,80x0,60, com 01 cuba, sifão cromado, válvula cromada, torneira cromada, concretada e assentada.	UN	1	R\$ 1.192,96	R\$ 1.458,16	R\$ 1.458,16
12.1.12	11150	ORSE	BANCADA EM GRANITO VERDE UBATUBA, E= 2 CM.	m²	4	R\$ 704,60	R\$ 861,23	R\$ 3.014,31

12.1.13	100869	SINAPI	BARRA DE APOIO RETA, EM ACO INOX POLIDO, COMPRIMENTO 90 CM, FIXADA NA PAREDE - FORNECIMENTO E INSTALAÇÃO. AF_01/2020	UN	4	R\$ 358,71	R\$ 438,45	R\$ 1.753,80
12.1.14	100860	SINAPI	CHUVEIRO ELÉTRICO COM UM CORPO PLÁSTICO, TIPO DUCHA -FORNECIMENTO E INSTALAÇÃO. AF_01/2020	UN	4	R\$ 106,65	R\$ 130,36	R\$ 521,44
12.1.15	100875	SINAPI	BANCO ARTICULADO, EM ACO INOX, PARA PCD, FIXADO NA PAREDE - FORNECIMENTO E INSTALAÇÃO. AF_01/2020	UN	2	R\$ 1.112,37	R\$ 1.359,65	R\$ 2.719,30
<b>12.2</b>			<b>RESERVATÓRIO</b>					<b>R\$ 6.598,86</b>
12.2.1	102617	SINAPI	CAIXA D'ÁGUA EM POLIÉSTER REFORÇADO COM FIBRA DE VIDRO, 5000 LITROS - FORNECIMENTO E INSTALAÇÃO. AF_06/2021	UN	1	R\$ 3.592,97	R\$ 4.391,69	R\$ 4.391,69
12.2.2	99628	SINAPI	VÁLVULA DE RETENÇÃO VERTICAL, DE BRONZE, ROSCÁVEL, 3/4" - FORNECIMENTO E INSTALAÇÃO. AF_08/2021	UN	1	R\$ 76,69	R\$ 93,74	R\$ 93,74
12.2.3	94796	SINAPI	TORNEIRA DE BOIA PARA CAIXA D'ÁGUA, ROSCÁVEL, 3/4" - FORNECIMENTO E INSTALAÇÃO. AF_08/2021	UN	1	R\$ 45,24	R\$ 55,30	R\$ 55,30
12.2.4	89371	SINAPI	LUVA, PVC, SOLDÁVEL, DN 20MM, INSTALADO EM RAMAL OU SUB-RAMAL DE ÁGUA - FORNECIMENTO E INSTALAÇÃO. AF_06/2022	UN	1	R\$ 4,87	R\$ 5,95	R\$ 5,95
12.2.5	composição 02 JURUPIRANGA	Próprio	SISTEMA AUTOMÁTICO DE REALIMENTAÇÃO 3/4" CONTENDO BÓIA AUTOMÁTICA DE NÍVEL E VÁLVULA SOLENÓIDE	UN	1	R\$ 585,29	R\$ 715,40	R\$ 715,40
12.2.6	12882	ORSE	PRESSURIZADOR ATÉ 12mca/160w/220W	UN	1	R\$ 883,78	R\$ 1.080,24	R\$ 1.080,24
12.2.7	94496	SINAPI	REGISTRO DE GAVETA BRUTO, LATÃO, ROSCÁVEL, 1 1/4" - FORNECIMENTO E INSTALAÇÃO. AF_08/2021	UN	1	R\$ 95,17	R\$ 116,33	R\$ 116,33
12.2.8	89353	SINAPI	REGISTRO DE GAVETA BRUTO, LATÃO, ROSCÁVEL, 3/4" - FORNECIMENTO E INSTALAÇÃO. AF_08/2021	UN	1	R\$ 44,88	R\$ 54,86	R\$ 54,86
12.2.9	94495	SINAPI	REGISTRO DE GAVETA BRUTO, LATÃO, ROSCÁVEL, 1" - FORNECIMENTO E INSTALAÇÃO. AF_08/2021	UN	1	R\$ 69,83	R\$ 85,35	R\$ 85,35
<b>12.3</b>			<b>METAIS, ACESSÓRIOS E EQUIPAMENTOS</b>					<b>R\$ 2.822,98</b>
12.3.1	89985	SINAPI	REGISTRO DE PRESSÃO BRUTO, LATÃO, ROSCÁVEL, 3/4", COM ACABAMENTO E CANOPLA CROMADOS. FORNECIDO E INSTALADO EM RAMAL DE ÁGUA. AF_12/2014	UN	2	R\$ 101,92	R\$ 124,58	R\$ 249,16
12.3.2	99635	SINAPI	VÁLVULA DE DESCARGA METÁLICA, BASE 1 1/2", ACABAMENTO METÁLICO CROMADO - FORNECIMENTO E INSTALAÇÃO. AF_08/2021	UN	2	R\$ 314,61	R\$ 384,55	R\$ 769,10
12.3.3	89972	SINAPI	KIT DE REGISTRO DE GAVETA BRUTO DE LATÃO 3/4", INCLUSIVE CONEXÕES, ROSCÁVEL, INSTALADO EM RAMAL DE ÁGUA FRIA - FORNECIMENTO E INSTALAÇÃO. AF_12/2014	UN	16	R\$ 55,72	R\$ 68,11	R\$ 1.089,76
12.3.4	104329	SINAPI	CAIXA SIFONADA, COM GRELHA REDONDA, PVC, DN 150 X 150 X 50 MM, JUNTA SOLDÁVEL, FORNECIDA E INSTALADA EM RAMAL DE DESCARGA OU EM RAMAL DE ESGOTO SANITÁRIO. AF_08/2022	UN	9	R\$ 64,99	R\$ 79,44	R\$ 714,96
<b>12.4</b>			<b>PONTOS DE HIRÁULICA</b>					<b>R\$ 14.969,03</b>
12.4.1	1353	ORSE	PONTO DE ÁGUA FRIA EMBUTIDO, COM MATERIAL PVC RÍGIDO ROSCÁVEL Ø 3/4".	un	34	R\$ 186,52	R\$ 227,98	R\$ 7.751,32
12.4.2	8260	ORSE	PONTO DE ÁGUA FRIA EMBUTIDO, COM MATERIAL PVC RÍGIDO SOLDÁVEL Ø 40mm.	un	5	R\$ 190,95	R\$ 233,40	R\$ 1.167,00
12.4.3	1678	ORSE	PONTO DE ESGOTO COM TUBO DE PVC RÍGIDO SOLDÁVEL DE Ø 50 mm (pias de cozinha, máquinas de lavar, etc...)	un	34	R\$ 128,40	R\$ 156,94	R\$ 5.335,96
12.4.4	1683	ORSE	PONTO DE ESGOTO COM TUBO DE PVC RÍGIDO SOLDÁVEL DE Ø 100 mm (vaso sanitário)	pt	5	R\$ 116,95	R\$ 142,95	R\$ 714,75
<b>12.5</b>			<b>REDE EXTERNA</b>					<b>R\$ 49.217,28</b>
12.5.1	4883	ORSE	CAIXA DE INSPEÇÃO 0.60 x 0.60 x 0.60m	UN	18,00	R\$ 615,71	R\$ 752,58	R\$ 13.546,44
12.5.2	89713	SINAPI	TUBO PVC, SERIE NORMAL, ESGOTO PREDIAL, DN 75 MM, FORNECIDO E INSTALADO EM RAMAL DE DESCARGA OU RAMAL DE ESGOTO SANITÁRIO. AF_08/2022	M	30,40	R\$ 30,75	R\$ 37,59	R\$ 1.142,74
12.5.3	00089714	SINAPI	TUBO PVC, SERIE NORMAL, ESGOTO PREDIAL, DN 100 MM, FORNECIDO E INSTALADO EM RAMAL DE DESCARGA OU RAMAL DE ESGOTO SANITÁRIO. AF_08/2022	M	152,50	R\$ 34,09	R\$ 41,67	R\$ 6.354,68
12.5.4	98069	SINAPI	TANQUE SÉPTICO RETANGULAR, EM ALVENARIA COM TIJOLOS CERÂMICOS MACIÇOS, DIMENSÕES INTERNAS: 1,6 X 4,4 X H=1,8 M, VOLUME ÚTIL: 9856 L (PARA 68 CONTRIBUINTES). AF_12/2020	UN	1,00	R\$ 10.316,85	R\$ 12.610,29	R\$ 12.610,29
12.5.5	98081	SINAPI	SUMIDOURO RETANGULAR, EM ALVENARIA COM TIJOLOS CERÂMICOS MACIÇOS, DIMENSÕES INTERNAS: 1,6 X 5,8 X H=3,0 M, ÁREA DE INFILTRAÇÃO: 50 M² (PARA 20 CONTRIBUINTES). AF_12/2020	UN	1,00	R\$ 12.732,66	R\$ 15.563,13	R\$ 15.563,13
<b>13</b>			<b>REDE AR COMPRIMIDO</b>					<b>R\$ 2.391,21</b>
13.1	1359	ORSE	TUBO COBRE APARENTE, JUNTA SOLDADAS, d = 15 mm (1/2")	M	30	R\$ 34,31	R\$ 41,94	R\$ 1.258,20
13.2	95248	SINAPI	VÁLVULA DE ESFERA BRUTA, BRONZE, ROSCÁVEL, 1/2" - FORNECIMENTO E INSTALAÇÃO.	UN	1	R\$ 60,48	R\$ 73,92	R\$ 73,92
13.3	8732	ORSE	CENTRAL MANIFOLD PARA CILINDROS 1X1 PARA OXIGÊNIO, AR COMPRIMIDO E ÓXIDO NITROSO COM SERPENTINA E SEM VÁLVULA DE ALTA PRESSÃO.	UN	1	R\$ 866,47	R\$ 1.059,09	R\$ 1.059,09

**Total Geral com o BDI R\$ 1.252.059,91**

JURUPIRANGA - PB, 30 DE JUNHO DE 2023.



## **CRONOGRAMA FÍSICO-FINANCEIRO**



**Avenida Brasil, 380, Juripiranga – PB – 58330-000**



**(83) 3289-1551**



**[prefeitura@juripiranga.pb.gov.br](mailto:prefeitura@juripiranga.pb.gov.br)**



**[@prefeituradejuripiranga](https://www.instagram.com/prefeituradejuripiranga)**





ESTADO DA PARAÍBA  
PREFEITURA MUNICIPAL DE JURUPIRANGA

OBRA: CONSTRUÇÃO DE UNIDADE BÁSICA DE SAÚDE	<b>BANCO</b>
	SINAPI - 04/2023 - Paraíba/ SEINFRA-032023/ORSE - 03/2023

**CRONOGRAMA FÍSICO - FINANCEIRO**

Item	Descrição	% / Item	Total Por Etapa	30 DIAS	60 DIAS	90 DIAS	120 DIAS	150 DIAS	180 DIAS	210 DIAS
1	MOBILIZAÇÃO - CANTEIRO DE OBRAS - DEMOLIÇÕES	3,34%	100,00% R\$ 41.771,36	100% R\$ 41.771,36						
2	MOVIMENTO DE TERRA	3,44%	100,00% R\$ 43.020,43	100% R\$ 43.020,43						
3	FUNDAÇÃO	6,85%	100,00% R\$ 85.827,57	60% R\$ 51.496,54	40% R\$ 34.331,03					
4	ESTRUTURA	14,84%	100,00% R\$ 185.846,43		40% R\$ 74.338,57	30% R\$ 55.753,93	30% R\$ 55.753,93			
5	ALVENARIA	6,25%	100,00% R\$ 78.299,84			45% R\$ 35.234,93	55% R\$ 43.064,91			
6	COBERTURA	5,88%	100,00% R\$ 73.622,67					100,00% R\$ 73.622,67		

7	MUROS	4,29%	100,00%					60%	40%	
			R\$ 53.714,34					R\$ 32.228,60	R\$ 21.485,74	
8	IMPERMEABILIZAÇÃO	0,56%	100,00%		100%					
			R\$ 6.997,12	R\$ 6.997,12						
9	REVESTIMENTOS - PISOS, PAREDES E TETOS	28,85%	100,00%						30%	35%
			R\$ 361.169,62					R\$ 108.350,89	R\$ 126.409,37	
10	ESQUARIAS	11,24%	100,00%							
			R\$ 140.688,42							
11	INSTALAÇÕES ELÉTRICAS	5,78%	100,00%							
			R\$ 72.379,77							
12	INSTALAÇÕES HIDRÁULICAS	8,49%	100,00%			40%				
			R\$ 106.331,13	R\$ 42.532,45						
13	REDE AR COMPRIMIDO	0,19%	100,00%							
			R\$ 2.391,21							
<b>Porcentagem no Período</b>			<b>10,89%</b>	<b>9,24%</b>	<b>10,66%</b>	<b>7,89%</b>	<b>8,45%</b>	<b>10,37%</b>	<b>10,10%</b>	
<b>Porcentagem Avanço Acumulado</b>			<b>10,89%</b>	<b>20,12%</b>	<b>30,79%</b>	<b>38,68%</b>	<b>47,13%</b>	<b>57,50%</b>	<b>67,60%</b>	
<b>Custo no Período(R\$)</b>			<b>R\$ 136.288,33</b>	<b>R\$ 115.666,72</b>	<b>R\$ 133.521,31</b>	<b>R\$ 98.818,84</b>	<b>R\$ 105.851,27</b>	<b>R\$ 129.836,62</b>	<b>R\$ 126.409,37</b>	
<b>Custo Acumulado (R\$)</b>			<b>R\$ 136.288,33</b>	<b>R\$ 251.955,05</b>	<b>R\$ 385.476,36</b>	<b>R\$ 484.295,20</b>	<b>R\$ 590.146,48</b>	<b>R\$ 719.983,10</b>	<b>R\$ 846.392,47</b>	

--

**B.D.I.**

**22,23%**

--

<b>240 DIAS</b>	<b>270 DIAS</b>	<b>300 DIAS</b>
-----------------	-----------------	-----------------

--	--	--

--	--	--

--	--	--

--	--	--

--	--	--

--	--	--

20%	15%	
R\$ 72.233,92	R\$ 54.175,44	
40%	40%	20%
R\$ 56.275,37	R\$ 56.275,37	R\$ 28.137,68
	40%	60%
	R\$ 28.951,91	R\$ 43.427,86
		60%
		R\$ 63.798,68
		100%
		R\$ 2.391,21
<b>10,26%</b>	<b>11,13%</b>	<b>11,00%</b>
<b>77,86%</b>	<b>89,00%</b>	<b>100,00%</b>
<b>R\$ 128.509,29</b>	<b>R\$ 139.402,72</b>	<b>R\$ 137.755,43</b>
<b>R\$ 974.901,76</b>	<b>R\$ 1.114.304,48</b>	<b>R\$ 1.252.059,91</b>



## **MEMÓRIA DE CÁLCULO EXPLICATIVO**



**Avenida Brasil, 380, Juripiranga – PB – 58330-000**



**(83) 3289-1551**



**prefeitura@juripiranga.pb.gov.br**



**@prefeituradejuripiranga**



**ESTADO DA PARAÍBA**  
**PREFEITURA MUNICIPAL DE JURUPIRANGA**

**MEMÓRIA DE CÁLCULO**

Item	Código	Banco	Descrição	Und	Quant.			
<b>1</b>			<b>MOBILIZAÇÃO - CANTEIRO DE OBRAS - DEMOLIÇÕES</b>					
1.1	103689	SINAPI	FORNECIMENTO E INSTALAÇÃO DE PLACA DE OBRA COM CHAPA GALVANIZADA E ESTRUTURA DE MADEIRA. AF_03/2022_PS	m <sup>2</sup>	4,5			
			ITEM		COMPRIMENTO	ALTURA		TOTAL
			PLACA DE OBRA		3,0	1,5		4,5
1.2	99059	SINAPI	LOCAÇÃO CONVENCIONAL DE OBRA, UTILIZANDO GABARITO DE TÁBUAS CORRIDAS PONTALETADAS A CADA 2,00M - 2 UTILIZAÇÕES. AF_10/2018	M	119,30			
			ITEM		PERIMETRO			TOTAL
			LOCAÇÃO DE OBRA		119,3			119,3
1.3	98459	SINAPI	TAPUME COM TELHA METÁLICA.	m <sup>2</sup>	87,30			
			ITEM		COMPRIMENTO	ALTURA		TOTAL
			TAPUME EM OBRA		48,5	1,8		87,3
1.4	9416	ORSE	INSTALAÇÃO PROVISÓRIA DE ENERGIA ELÉTRICA, AEREA, TRIFÁSICA, EM POSTE GALVANIZADO, EXCLUSIVE FORNECIMENTO DO MEDIDOR.	UN	1			
1.5	C2851	SEINFR	INSTALAÇÃO PROVISÓRIA DE ÁGUA.	UN	1			
1.6	93582	SINAPI	EXECUÇÃO DE CENTRAL DE ARMADURA EM CANTEIRO DE OBRA, NÃO INCLUSO MOBILIÁRIO E EQUIPAMENTOS. AF_04/2016	m <sup>2</sup>	10,00			
			ITEM		COMP		LARGURA	TOTAL
			CENTRAL DE ARMADURA		2,00		5,00	10,00
1.7	93208	SINAPI	EXECUÇÃO DE ALMOXARIFADO EM CANTEIRO DE OBRA EM CHAPA DE MADEIRA COMPENSADA, INCLUSO PRATELEIRAS. AF_02/2016	m <sup>2</sup>	15,00			
			ITEM		COMPRIMENTO		LARGURA	TOTAL
			ALMOXARIFADO		2,50		6,00	15,00
<b>2</b>			<b>MOVIMENTO DE TERRA</b>					
2.1	C03828	SEINFR A	ATERRO COM COMPACTAÇÃO MECÂNICA E CONTROLE, MATERIAL DE AQUISIÇÃO.	m <sup>3</sup>	270,00			
			ITEM		COMPRIMENTO	ALTURA	LARGURA	TOTAL

EXECUÇÃO DE ATERRO PARA REGULARIZAÇÃO DE BASE					30,00	0,30	30,00	270,00
2.2	93358	SINAPI	ESCAVAÇÃO MANUAL DE VALA COM PROFUNDIDADE MENOR OU IGUAL A 1,30	m³	124,13			
ITEM				QNT	COMPRIMENTO/ PERÍMETRO	ALTURA	LARGURA	TOTAL
ESCAVAÇÃO PARA FUNDAÇÃO- BALDRAME					332,82	0,40	0,20	26,63
ESCAVAÇÃO PARA FUNDAÇÃO- SAPATAS				65	1,00	1,50	1,00	97,50
2.3	93382	SINAPI	REATERRO MANUAL DE VALAS COM COMPACTAÇÃO MECANIZADA.	m³	77,88			
ITEM					COMPRIMENTO	ALTURA	LARGURA	TOTAL
REATERRO DOS CÔMODOS (MÉDIA TOTAL)					24,14	0,20	16,13	77,88
<b>3</b>			<b>FUNDAÇÃO</b>					
3.1	C0056	SEINFR A	ALVENARIA DE EMBASAMENTO DE TIJOLO FURADO, C/ ARGAMASSA MISTA C/ CAL HIDRATADA (1:2:8)	m³	19,32			
ITEM					PERÍMETRO	ALTURA	LARGURA	TOTAL
EMBASAMENTO					241,45	0,40	0,20	19,32
3.2	96616	SINAPI	LASTRO DE CONCRETO MAGRO, APLICADO EM BLOCOS DE COROAMENTO OU SAPATAS.	m³	9,13			
ITEM				QNT	COMPRIMENTO	ALTURA	LARGURA	TOTAL
LASTRO BALDRAME					241,45	0,10	0,20	4,83
LASTRO SAPATA				61	0,80	0,10	0,80	3,90
LASTRO PARA BASE DO RESERVATORIO				4	1,00	0,10	1,00	0,40
3.3	96536	SINAPI	FABRICAÇÃO, MONTAGEM E DESMONTAGEM DE FÔRMA PARA VIGA BALDRAME, EM MADEIRA SERRADA, E=25 MM, 4 UTILIZAÇÕES.	m²	24,15			
ITEM				LADOS	COMPRIMENTO	ALTURA	DIVIDIDO/ UTILIZAÇÃO	TOTAL
FÔRMA DA BALDRAME				2	241,45	0,20	4,00	57,12
3.4	96543	SINAPI	ARMAÇÃO DE BLOCO, VIGA BALDRAME E SAPATA UTILIZANDO AÇO CA-60 DE 5 MM - MONTAGEM.	KG	248,51			
ITEM				QNT	COMPRIMENTO ESTRIBOS	COEFICIENTE		TOTAL
ESTRIBOS A CADA 15 CM PARA BALDRAME				1770	0,90	0,156		248,51
3.5	96546	SINAPI	ARMAÇÃO DE BLOCO, VIGA BALDRAME OU SAPATA UTILIZANDO AÇO CA-50 DE 10,0MM - MONTAGEM.	KG	1077,16			
ITEM				QNT	QNT VERGALHÃO	TAM. COM DOBRA/PERIMETR O	COEFICIENTE	TOTAL
GELHAS-FUNDAÇÃO SAPATA				61	10,0	1,2	0,617	451,64

			BASE DO RESERVATÓRIO	4	10,00	1,20	0,62	29,62
			BALDRAMES		4,0	241,45	0,617	595,90
3.6	96556	SINAPI	CONCRETAGEM DE SAPATAS, FCK 30 MPA, COM USO DE JERICA – LANÇAMENTO, ADENSAMENTO E ACABAMENTO.	m³	33,18			
			ITEM	QNT	COMPRIMENTO	ALTURA	LARGURA	TOTAL
			FUNDAÇÃO SAPATA	61	0,80	0,50	0,80	19,52
			BALDRAMES		241,45	0,20	0,20	9,66
			BASE DO RESERVATÓRIO	4	1,00	1,00	1,00	4,00
3.7	102478	SINAPI	CONCRETO CICLÓPICO FCK = 15MPA, 30% PEDRA DE MÃO EM VOLUME REAL, INCLUSIVE LANÇAMENTO. AF_05/2021	m³	17,22			
			ITEM	QNT	COMPRIMENTO	ALTURA	LARGURA	TOTAL
			FUNDAÇÃO SAPATA	61	0,80	0,40	0,80	15,62
			BASE DO RESERVATÓRIO	4	1,00	0,40	1,00	1,60
<b>4</b>			<b>ESTRUTURA</b>					
<b>4.1</b>			<b>PILARES</b>					
4.1.1	92262	SINAPI	FABRICAÇÃO DE FÔRMA PARA PILARES E ESTRUTURAS SIMILARES, EM CHAPA DE MADEIRA COMPENSADA RESINADA, E = 17 MM.	m²	42,98			
			ITEM	QNT	SEÇÃO	ALTURA	DIVIDIDO/ UTILIZAÇÃO	TOTAL
			FÔRMA PARA PILARES 15X30	53	0,90	3,00	4,00	35,78
			FÔRMA PARA PILARES 20X40	8	1,20	3,00	4,00	7,20
4.1.2	92419	SINAPI	MONTAGEM E DESMONTAGEM DE FÔRMA DE PILARES RETANGULARES E ESTRUTURAS SIMILARES, PÉ-DIREITO SIMPLES, EM CHAPA DE MADEIRA COMPENSADA RESINADA, 4 UTILIZAÇÕES. AF_09/2020	m²	42,98			
			ITEM	QNT	SEÇÃO	ALTURA	DIVIDIDO/ UTILIZAÇÃO	TOTAL
			FÔRMA PARA PILARES 15X30	53	0,90	3,00	4,00	35,78
			FÔRMA PARA PILARES 20X40	8	1,20	3,00	4,00	7,20
4.1.3	92759	SINAPI	ARMAÇÃO DE PILAR OU VIGA DE ESTRUTURA CONVENCIONAL DE CONCRETO ARMADO UTILIZANDO AÇO CA-60 DE 5,0 MM - MONTAGEM.	KG	316,88			
			ITEM	QNT	COMPRIMENTO ESTRIBOS	COEFICIENTE		TOTAL
			ESTRIBOS	2257	0,90		0,156	316,88
4.1.4	92759	SINAPI	ARMAÇÃO DE PILAR OU VIGA DE ESTRUTURA CONVENCIONAL DE CONCRETO ARMADO UTILIZANDO AÇO CA-50 DE 10,0 MM - MONTAGEM.	KG	380,07			



ITEM				QNT	QNT VERGALHÃO	ALTURA	COEFICIENTE	TOTAL
PILARES COM 4 VERGALHÕES				25	4,0	4,0	0,617	246,80
PILARES COM 6 VERGALHÕES- EXTREMIDADES E PONTOS CRÍTICOS				8	6,0	4,5	0,617	133,27
4.1.5	92763	SINAPI	ARMAÇÃO DE PILAR OU VIGA DE ESTRUTURA CONVENCIONAL DE CONCRETO ARMADO UTILIZANDO AÇO CA-50 DE 12,5 MM - MONTAGEM.	KG	885,96			
ITEM				QNT	QNT VERGALHÃO	ALTURA/COMP	COEFICIENTE	TOTAL
PILARES COM 4 VERGALHÕES				12	4,0	4,0	0,963	184,90
PILARES COM 6 VERGALHÕES- EXTREMIDADES E PONTOS CRÍTICOS				8	6,0	4,5	0,963	208,01
PILARES COM 8 VERGALHÕES (AUDITÓRIO)				8	8,0	4,5	0,963	277,34
PILARES PARA BASE DO RESERVATÓRIO				4	8,0	7	0,963	215,71
4.1.6	103669	SINAPI	CONCRETAGEM DE PILARES, FCK = 25 MPA, COM USO DE BALDES - LANÇAMENTO, ADENSAMENTO E ACABAMENTO.	m³	13,61			
ITEM				QNT	COMPRIMENTO	ALTURA	LARGURA	TOTAL
PILARES 15X30				53	0,3	4,5	0,15	10,73
PILARES 20X40 AUDITÓRIO				8	0,4	4,5	0,2	2,88
<b>4.2</b>			<b>VIGAS</b>					
4.2.1	92265	SINAPI	FABRICAÇÃO DE FÔRMA PARA VIGAS, EM CHAPA DE MADEIRA COMPENSADA RESINADA, E = 17 MM.	m²	59,53			
ITEM				COMPRIMENTO	SEÇÃO	DIVIDIDO/ UTILIZAÇÃO	TOTAL	
FÔRMA PARA VIGAS ALTURA DE LAJE (15X30)				288,15	0,75	4,00	54,03	
FÔRMA PARA VIGAS ALTURA DE LAJE (20X40)				22,00	1,00	4,00	5,50	
4.2.2	92456	SINAPI	MONTAGEM E DESMONTAGEM DE FÔRMA DE VIGA, ESCORAMENTO METÁLICO, PÉ-DIREITO SIMPLES, EM CHAPA DE MADEIRA RESINADA, 4	m²	59,53			
ITEM				COMPRIMENTO	SEÇÃO	DIVIDIDO/ UTILIZAÇÃO	TOTAL	
FÔRMA PARA VIGAS ALTURA DE LAJE (15X30)				288,15	0,75	4,00	54,03	
FÔRMA PARA VIGAS ALTURA DE LAJE (20X40)				22,00	1,00	4,00	5,50	
4.2.4	92759	SINAPI	ARMAÇÃO DE PILAR OU VIGA DE ESTRUTURA CONVENCIONAL DE CONCRETO ARMADO UTILIZANDO AÇO CA-60 DE 5,0 MM - MONTAGEM.	KG	342,15			
ITEM				QNT	COMPRIMENTO ESTRIBOS	COEFICIENTE	TOTAL	
ESTRIBOS PARA VIGAS 15X30- ESPAÇO 15 CM ENTRE OS ESTRIBOS				1921	0,9	0,156	269,71	

ESTRIBOS PARA VIGAS 20X40- ESPAÇO 15 CM ENTRE OS ESTRIBOS				387	1,2		0,156	72,45
4.2.5	92764	SINAPI	ARMAÇÃO DE PILAR OU VIGA DE ESTRUTURA CONVENCIONAL DE CONCRETO ARMADO UTILIZANDO AÇO CA-50 DE 10,0 MM - MONTAGEM.	KG	882,19			
ITEM					COMPRIMENTO	QNT VERGALHÃO	COEFICIENTE	TOTAL
ARMAÇÃO DE VIGAS 15X30					241,45	4,00	0,617	595,90
ARMAÇÃO DE VIGAS 20X40					22,00	8,00	0,617	108,59
VIGAS PARA BASE DO RESERVATÓRIO				12	8,0	3	0,617	177,70
4.2.6	103674	SINAPI	CONCRETAGEM DE VIGAS E LAJES, FCK=25 MPA, PARA LAJES PREMOLDADAS COM USO DE BOMBA - LANÇAMENTO, ADENSAMENTO E ACABAMENTO.	m³	16,74			
ITEM					COMPRIMENTO	ALTURA	LARGURA	TOTAL
ARMAÇÃO DE VIGAS 15X30					332,82	0,30	0,15	14,98
ARMAÇÃO DE VIGAS 20X40					22,00	0,40	0,20	1,76
<b>4.3</b>			<b>VERGAS E CONTRA-VERGAS</b>					
4.3.1	93184	SINAPI	VERGA PRÉ-MOLDADA PARA PORTAS COM ATÉ 1,5 M DE VÃO.	M	24,00			
ITEM				QNT				TOTAL
PORTA DE ABRIR				21				21,00
PORTA DE CORRER				3				3,00
4.3.2	93183	SINAPI	VERGA PRÉ-MOLDADA PARA JANELAS COM MAIS DE 1,5 M DE VÃO.	M	66,00			
ITEM				QNT	COMPRIMENTO			TOTAL
JANELAS E VÃO DE COMBOGÓ MEDIA 2,00 METROS				33	2,0			66,00
4.3.3	93195	SINAPI	CONTRAVERGA PRÉ-MOLDADA PARA VÃOS DE MAIS DE 1,5 M DE	M	66,00			
ITEM				QNT	COMPRIMENTO			TOTAL
JANELAS E VÃO DE COMBOGÓ MÉDIA 2,00 METROS				33	2,0			66,00
<b>4.4</b>			<b>LAJE</b>					
4.4.1	101964	SINAPI	LAJE PRÉ-MOLDADA UNIDIRECIONAL, BIAPOIADA, PARA FORRO, ENCHIMENTO EM CERÂMICA, VIGOTA CONVENCIONAL, ALTURA TOTAL DA LAJE (ENCHIMENTO+CAPA) = (8+3).	m²	389,38			
ITEM					COMPRIMENTO		LARGURA	TOTAL
LAJE					24,14		16,13	389,38
<b>5</b>			<b>ALVENARIA</b>					
5.1	103328	SINAPI	ALVENARIA DE VEDAÇÃO DE BLOCOS CERÂMICOS FURADOS NA HORIZONTAL DE 9X19X19 CM (ESPESSURA 9 CM) E ARGAMASSA DE ASSENTAMENTO COM PREPARO EM BETONEIRA.	m²	857,24			
ITEM					PERIMETRO	ALTURA		TOTAL
PAREDES ALTURA DE LAJE					241,45	3,0		724,35
PAREDES PLATIBANDA					88,59	1,5		132,89
<b>6</b>			<b>COBERTURA</b>					

6.1	92543	SINAPI	TRAMA DE MADEIRA COMPOSTA POR TERÇAS PARA TELHADOS DE ATÉ 2 ÁGUAS PARA TELHA ONDULADA DE FIBROCIMENTO, METÁLICA, PLÁSTICA OU TERMOACÚSTICA, INCLUSO TRANSPORTE VERTICAL.	m²	389,38			
				ITEM	COMPRIMENTO		LARGURA	TOTAL
				COBERTURA	24,14		16,13	389,38
6.2	94210	SINAPI	TELHAMENTO COM TELHA ONDULADA DE FIBROCIMENTO E = 6 MM, COM RECOBRIMENTO LATERAL DE 1 1/4 DE ONDA PARA TELHADO COM INCLINAÇÃO MÁXIMA DE 10°, COM ATÉ 2 ÁGUAS, INCLUSO IÇAMENTO.	m²	389,38			
				ITEM	COMPRIMENTO		LARGURA	TOTAL
				COBERTURA	24,14		16,13	389,38
6.3	C2479	SEINFR	TOLDO COM ESTRUTURA METÁLICA.	m²	21,00			
				ITEM	COMPRIMENTO		LARGURA	TOTAL
				COBERTURA	7,00		3	21,00
6.4	94223	SINAPI	CUMEEIRA PARA TELHA DE FIBROCIMENTO ONDULADA E = 6 MM, INCLUSO ACESSÓRIOS DE FIXAÇÃO E IÇAMENTO.	M	26,83			
6.5	94228	SINAPI	CALHA EM CHAPA DE AÇO GALVANIZADO NÚMERO 24, DESENVOLVIMENTO DE 50 CM, INCLUSO TRANSPORTE VERTICAL.	M	59,88			
6.6	94231	SINAPI	RUFO EM CHAPA DE AÇO GALVANIZADO NÚMERO 24, CORTE DE 25 CM, INCLUSO TRANSPORTE VERTICAL.	M	298,10			
<b>7</b>			<b>MUROS</b>					
7.1	C4912	SEINFR A	MURO CONTORNO DE ALVENARIA E CONCRETO (PILAR+CINTA), REBOCADO, SEM PINTURA.	m²	162,00			
				ITEM	PERÍMETRO		LARGURA	TOTAL
				MURO	90,00		1,8	162,00
<b>8</b>			<b>IMPERMEABILIZAÇÃO</b>					
8.1	98555	SINAPI	IMPERMEABILIZAÇÃO DE SUPERFÍCIE COM ARGAMASSA POLIMÉRICA / MEMBRANA ACRÍLICA, 3 DEMÃOS.	m²	144,87			
				ITEM	COMPRIMENTO		LARGURA	TOTAL
				IMPERMEABILIZAÇÃO DE BALDRAME	241,45		0,60	144,87
8.2	98546	SINAPI	IMPERMEABILIZAÇÃO DE SUPERFÍCIE COM MANTA ASFÁLTICA, UMA CAMADA, INCLUSIVE APLICAÇÃO DE PRIMER ASFÁLTICO, E=3MM.	m²	16,00			
				ITEM	COMPRIMENTO		LARGURA	TOTAL
				IMPERMEABILIZAÇÃO BASE DA CAIXA	4,00		4,00	16,00
<b>9</b>			<b>REVESTIMENTOS - PISOS, PAREDES E TETOS</b>					
9.1			<b>PISO</b>					

9.1.1	87630	SINAPI	CONTRAPISO EM ARGAMASSA TRAÇO 1:4 (CIMENTO E AREIA), PREPARO MECÂNICO COM BETONEIRA 400 L, APLICADO EM ÁREAS SECAS SOBRE LAJE, ADERIDO, ACABAMENTO NÃO REFORÇADO, ESPESSURA 3CM.	m²	389,38			
				ITEM	COMPRIMENTO		LARGURA	TOTAL
				CONTRAPISO	24,14		16,13	389,38
9.1.2	96620	SINAPI	LASTRO DE CONCRETO MAGRO, APLICADO EM PISOS, LAJES SOBRE SOLO OU RADIERS.	m³	19,47			
				ITEM	COMPRIMENTO	ALTURA	LARGURA	TOTAL
				LASTRO	24,14	0,05	16,13	19,47
9.1.3	94994	SINAPI	EXECUÇÃO DE PASSEIO (CALÇADA) OU PISO DE CONCRETO COM CONCRETO MOLDADO IN LOCO, FEITO EM OBRA, ACABAMENTO CONVENCIONAL, ESPESSURA 8 CM, ARMADO.	m²	214,05			
9.1.4	92398	SINAPI	EXECUÇÃO DE PAVIMENTO EM PISO INTERTRAVADO, COM BLOCO RETANGULAR COR NATURAL DE 20 X 10 CM, ESPESSURA 8 CM.	m²	89,42			
9.1.5	94274	SINAPI	ASSENTAMENTO DE GUIA (MEIO-FIO) EM TRECHO CURVO, CONFECCIONADA EM CONCRETO PRÉ-FABRICADO, DIMENSÕES 100X15X13X30 CM (COMPRIMENTO X BASE INFERIOR X BASE SUPERIOR X ALTURA), PARA VIAS URBANAS (USO VIÁRIO). AF_06/2016	M	45,00			
9.1.6	103946	SINAPI	PLANTIO DE GRAMA ESMERALDA OU SÃO CARLOS OU CURITIBANA, EM	m²	289,65			
9.1.7	94267	SINAPI	GUIA (MEIO-FIO) E SARJETA CONJUGADOS DE CONCRETO, MOLDADA IN LOCO EM TRECHO RETO COM EXTRUSORA, 45 CM BASE (15 CM BASE DA GUIA + 30 CM BASE DA SARJETA) X 22 CM ALTURA.	M	30,00			
9.1.8	87263	SINAPI	REVESTIMENTO CERÂMICO PARA PISO COM PLACAS TIPO PORCELANATO DE DIMENSÕES 60X60 CM APLICADA EM AMBIENTES DE ÁREA MAIOR QUE 10 M².	m²	389,38			
				ITEM	COMPRIMENTO		LARGURA	TOTAL
				PISO	24,14		16,13	389,38
9.1.9	88650	SINAPI	RODAPÉ CERÂMICO DE 7CM DE ALTURA COM PLACAS TIPO ESMALTADA EXTRA DE DIMENSÕES 60X60CM.	m	584,07			
9.1.10	98689	SINAPI	SOLEIRA EM GRANITO, LARGURA 15 CM, ESPESSURA 2,0 CM.	M	29,45			
<b>9.2</b>			<b>PAREDES</b>					
9.2.1	87878	SINAPI	CHAPISCO APLICADO EM ALVENARIAS E ESTRUTURAS DE CONCRETO INTERNAS, COM COLHER DE PEDREIRO. ARGAMASSA TRAÇO 1:3 COM PREPARO MANUAL.	m²	1714,48			
				ITEM	ÁREA	FACES		TOTAL
				PAREDES	857,24	2,0		1714,48
9.2.2	1908	ORSE	REBOCO OU EMBOÇO EXTERNO, DE PAREDE, COM ARGAMASSA TRAÇO - 1:2:8 (cimento /cal / areia), ESPESSURA 2,0 cm	m²	1714,48			

				ITEM	ÁREA	FACES			TOTAL
				PAREDES	857,24	2,0			1714,48
9.2.3	104611	SINAPI	REVESTIMENTO CERÂMICO PARA PAREDES INTERNAS COM PLACAS TIPO ESMALTADA EXTRA DE DIMENSÕES 60X60 CM APLICADAS NA ALTURA INTEIRA DAS PAREDES.	m²	355,20				
9.2.4	96135	SINAPI	APLICAÇÃO MANUAL DE MASSA ACRÍLICA EM PAREDES EXTERNAS DE CASAS, DUAS DEMÃOS.	m²	551,90				
9.2.5	88489	SINAPI	APLICAÇÃO MANUAL DE PINTURA COM TINTA LÁTEX ACRÍLICA EM PAREDES, DUAS DEMÃOS.	m²	551,90				
9.2.6	1988	ORSE	PEITORIL GRANITO CINZA POLIDO, C/ LARGURA = 17 cm, ESP = 2 cm	m	33,75				
9.2.7	88423	SINAPI	APLICAÇÃO MANUAL DE PINTURA COM TINTA TEXTURIZADA ACRÍLICA EM PAREDES EXTERNAS DE CASAS, UMA COR.	m²	857,24				
<b>9.3</b>			<b>TETO</b>						
9.3.1	3312	ORSE	CHAPISCO EM TETO, e=5mm, COM ARGAMASSA TRAÇO t1 - 1:3 (cimento / areia)	m²	389,38				
				ITEM	COMPRIMENTO		LARGURA	TOTAL	
				TETO	24,14		16,13	389,38	
9.3.2	3315	ORSE	REBOCO OU EMBOÇO INTERNO, DE TETO, COM ARGAMASSA TRAÇO t6 - 1:2:10 (cimento / cal/ areia), ESPESSURA 1,5 cm.	m²	389,38				
				ITEM	COMPRIMENTO		LARGURA	TOTAL	
				TETO	24,14		16,13	389,38	
9.3.3	8624	ORSE	EMASSAMENTO DE SUPERFÍCIE, COM APLICAÇÃO DE 02 DEMOS DE MASSA ACRÍLICA, LIXAMENTO E RETOQUE.	m²	389,38				
				ITEM	COMPRIMENTO		LARGURA	TOTAL	
				TETO	24,14		16,13	389,38	
9.3.4	88489	SINAPI	PINTURA LÁTEX ACRÍLICA PREMIUM, APLICAÇÃO MANUAL EM PAREDES, DUAS DEMÃOS.	m²	389,38				
				ITEM	COMPRIMENTO		LARGURA	TOTAL	
				TETO	24,14		16,13	389,38	
9.3.5	88423	SINAPI	APLICAÇÃO MANUAL DE PINTURA COM TINTA TEXTURIZADA ACRÍLICA EM PAREDES EXTERNAS DE CASAS, UMA COR.	m²	70,00				
9.3.6	96109	SINAPI	FORRO EM PLACAS DE GESSO, PARA AMBIENTES RESIDENCIAIS.	m²	70,00				
<b>10</b>			<b>ESQUARIAS</b>						
<b>10.1</b>			<b>MADEIRA</b>						
10.1.1	90793	SINAPI	KIT DE PORTA-PRONTA DE MADEIRA EM ACABAMENTO MELAMÍNICO BRANCO, FOLHA PESADA OU SUPERPESADA, 90X210CM, FIXAÇÃO COM PREENCHIMENTO TOTAL DE ESPUMA EXPANSIVA - FORNECIMENTO E	UN	18,00				

10.1.2	90799	SINAPI	KIT DE PORTA-PRONTA DE MADEIRA EM ACABAMENTO MELAMÍNICO BRANCO, FOLHA PESADA OU SUPERPESADA, E BATENTE METÁLICO, 90X210CM, FIXAÇÃO COM ARGAMASSA - FORNECIMENTO E INSTALAÇÃO. AF_12/2019	UN	2,00			
10.1.3	102219	SINAPI	PINTURA TINTA DE ACABAMENTO (PIGMENTADA) ESMALTE SINTÉTICO ACETINADO EM MADEIRA, 2 DEMÃOS. AF_01/2021	m²	122,85			
10.1.4	composição 01 JURUPIRAN	Próprio	PORTA DE MADEIRA COMPENSADA LISA PARA PINTURA, 0,90X2,10M, CORRER, INCLUSO ADUELA 1A, ALIZAR 1A, TRILHO E FECHADURA - COMPLETA	UN	2,00			
<b>10.2</b>			<b>ALUMINIO</b>					
10.2.1	91341	SINAPI	PORTA EM ALUMÍNIO DE ABRIR TIPO VENEZIANA COM GUARNIÇÃO, FIXAÇÃO COM PARAFUSOS - FORNECIMENTO E INSTALAÇÃO. AF_12/2019	m²	12,60			
				ITEM	QNT	COMPRIMENTO	ALTURA	TOTAL
				PORTA DE CORRER	6	1,00	2,1	12,60
10.2.2	94569	SINAPI	JANELA DE ALUMÍNIO TIPO MAXIM-AR, COM VIDROS, BATENTE E FERRAGENS. EXCLUSIVE ALIZAR, ACABAMENTO E CONTRAMARCO. FORNECIMENTO E INSTALAÇÃO. AF_12/2019	m²	26,40			
				ITEM	QNT	COMPRIMENTO	ALTURA	TOTAL
				JANELA DO CORREDOR	1	2,00	2,0	4,00
				JANELAS DO AUDITÓRIO, COPA E SALAS DO FUNDO	14	2,00	0,8	22,40
10.2.3	94573	SINAPI	JANELA DE ALUMÍNIO DE CORRER COM 4 FOLHAS PARA VIDROS, COM VIDROS, BATENTE, ACABAMENTO COM ACETATO OU BRILHANTE E FERRAGENS. EXCLUSIVE ALIZAR E CONTRAMARCO. FORNECIMENTO E INSTALAÇÃO. AF_12/2019	m²	20,80			
				ITEM	QNT	COMPRIMENTO	ALTURA	TOTAL
				JANELAS DO FACHADA E PRIMEIRAS SALAS	13	2,00	0,8	20,80
10.2.4	91338	SINAPI	PORTA DE ALUMÍNIO DE ABRIR COM LAMBRI, COM GUARNIÇÃO, FIXAÇÃO COM PARAFUSOS - FORNECIMENTO E INSTALAÇÃO. AF_12/2019	m²	4,20			
				ITEM	QNT	COMPRIMENTO	ALTURA	TOTAL
				PORTA DO CORREDOR	1	2,00	2,1	4,20
10.2.5	13030	ORSE	BICICLETÁRIO EM TUBO DE AÇO GALVANIZADO= DIAM=2.1/2", PARA 6 BICICLETAS, CHUMBADAS NO PISO, INCLUSO PINTURA DE ACABAMENTO COM	UN	1			
<b>10.3</b>			<b>VIDRO</b>					
10.3.1	1885	ORSE	VIDRO TEMPERADO 10 mm, LISO, TRANSPARENTE, COM FERREGENS.	m²	11,25			
				ITEM	QNT	COMPRIMENTO	ALTURA	TOTAL
				PORTA DO CORREDOR	1	4,50	2,5	11,25

10.3.2	102185	SINAPI	PORTA DE ABRIR COM MOLA HIDRÁULICA, EM VIDRO TEMPERADO, 2 FOLHAS DE 90X210 CM, ESPESSURA DD 10MM, INCLUSIVE ACESSÓRIOS. AF_01/2021	UN	1,00
<b>11</b>			<b>INSTALAÇÕES ELETRICAS</b>		
<b>11.1</b>			<b>PADRÃO DE ENTRADA TRIFÁSICO 125A AÉREO</b>		
11.1.1	C3781	SEINFR	MEDIÇÃO TRIFÁSICA INSTALADA EM MURO - SAÍDA SUBTERRÂNEA	UN	1,00
<b>11.2</b>			<b>PONTOS ELÉTRICOS</b>		
11.2.1	13177	ORSE	LUMINÁRIA SOBREPOR QUADRADA LED 40W*, 6500K G- Light ou simila	UN	46,00
11.2.2	97593	SINAPI	LUMINÁRIA TIPO SPOT, DE SOBREPOR, COM 1 LÂMPADA FLUORESCENTE DE 15 W, SEM REATOR - FORNECIMENTO E INSTALAÇÃO. AF_02/2020	UN	11,00
11.2.3	97608	SINAPI	LUMINÁRIA ARANDELA TIPO TARTARUGA, COM GRADE, PARA 1 LÂMPADA DE 15 W - FORNECIMENTO E INSTALAÇÃO. AF_11/2017	UN	14,00
11.2.4	7537	ORSE	CENTRAL DE LUZ DE EMERGÊNCIA 300w/12V, CAIXA PLÁSTICA, MODELO ILU 300PC, ref.Gevi Gamma ou similar.	UN	10,00
11.2.5	C4810	SEINFR A	PROJETOR, EM LED (TEMPERATURA DE COR 4000K), CORPO EM ALUMÍNIO, LENTE EM ACRÍLICO E VEDAÇÃO EM SILICONE, GRAU DE PROTEÇÃO IP65, POTÊNCIA MÍNIMA 60W E MÁXIMA 70W, FLUXO LUMINOSO MÍNIMO 5.000LM, FATOR DE POTÊNCIA MÍNIMO 0,92	UN	2,00
11.2.6	101632	SINAPI	RELÉ FOTOELÉTRICO PARA COMANDO DE ILUMINAÇÃO EXTERNA 1000 W - FORNECIMENTO E INSTALAÇÃO. AF_08/2020	UN	2,00
11.2.7	3395	ORSE	PONTO DE LUZ EM TETO OU PAREDE, COM ELETRODUTO DE PVC FLEXIVEL SANFONADO EMBUTIDO Ø 3/4".	UN	73,00
11.2.8	9517	ORSE	PLACA 4" X 2", COM FURO CENTRAL.	UN	2,00
11.2.9	8818	ORSE	TOMADA 2p + t, ABNT, DE EMBUTIR, 20 A, COM PLACA PVC.	UN	57,00
11.2.10	11327	ORSE	TOMADA DUPLA 2p + t, ABNT, DE EMBUTIR, 20 A, COM PLACA PVC.	UN	9,00
11.2.11	4279	ORSE	TOMADA DUPLA 2p + t, ABNT, DE EMBUTIR, 10 A, COM PLACA PVC.	UN	15,00
11.2.12	C4762	SEINFR	CAIXA DE LIGAÇÃO PVC 4" X 2"	UN	122,00
11.2.13	C0626	SEINFR	CAIXA DE PASSAGEM COM TAMPA PARAFUSADA 100X100X80mm	UN	2,00
11.2.14	91953	SINAPI	INTERRUPTOR SIMPLES (1 MÓDULO), 10A/250V, INCLUINDO SUPORTE E PLACA - FORNECIMENTO E INSTALAÇÃO. AF_03/2023	UN	32,00
11.2.15	91959	SINAPI	INTERRUPTOR SIMPLES (2 MÓDULOS), 10A/250V, INCLUINDO SUPORTE E PLACA - FORNECIMENTO E INSTALAÇÃO. AF_03/2023	UN	14,00
11.2.16	91967	SINAPI	INTERRUPTOR SIMPLES (3 MÓDULOS), 10A/250V, INCLUINDO SUPORTE E PLACA - FORNECIMENTO E INSTALAÇÃO. AF_03/2023	UN	4,00
11.2.17	91979	SINAPI	INTERRUPTOR INTERMEDIÁRIO (1 MÓDULO), 10A/250V, INCLUINDO SUPORTE E PLACA - FORNECIMENTO E INSTALAÇÃO. AF_03/2023	UN	1,00
11.2.18	91955	SINAPI	INTERRUPTOR PARALELO (1 MÓDULO), 10A/250V, INCLUINDO SUPORTE E PLACA - FORNECIMENTO E INSTALAÇÃO. AF_03/2023	UN	2,00

<b>11.3</b>			<b>Quadros</b>		
11.3.1	101883	SINAPI	QUADRO DE DISTRIBUIÇÃO DE ENERGIA EM CHAPA DE AÇO GALVANIZADO, DE EMBUTIR, COM BARRAMENTO TRIFÁSICO, PARA 18 DISJUNTORES DIN 100A - FORNECIMENTO E INSTALAÇÃO. AF_10/2020	UN	2,00
11.3.2	101890	SINAPI	DISJUNTOR MONOPOLAR TIPO NEMA, CORRENTE NOMINAL DE 10 ATÉ 30A - FORNECIMENTO E INSTALAÇÃO. AF_10/2020	UN	10,00
11.3.3	101885	SINAPI	DISJUNTOR MONOPOLAR TIPO NEMA, CORRENTE NOMINAL DE 35 ATÉ 50A - FORNECIMENTO E INSTALAÇÃO. AF_10/2020	UN	8,00
11.3.4	101895	SINAPI	DISJUNTOR TERMOMAGNÉTICO TRIPOLAR, CORRENTE NOMINAL DE 125A - FORNECIMENTO E INSTALAÇÃO. AF_10/2020	UN	5,00
11.3.5	101893	SINAPI	DISJUNTOR TRIPOLAR TIPO NEMA, CORRENTE NOMINAL DE 10 ATÉ 50A - FORNECIMENTO E INSTALAÇÃO. AF_10/2020	UN	8,00
11.3.6	101894	SINAPI	DISJUNTOR TRIPOLAR TIPO NEMA, CORRENTE NOMINAL DE 60 ATÉ 100A - FORNECIMENTO E INSTALAÇÃO. AF_10/2020	UN	5,00
11.3.7	12993	ORSE	PÁRA-RAIO TIPO FRANKLIN 350MM, LATÃO, CROMADO, PARA DESCIDA 1 CABO, C/SUORTE E CONECTORES P/CABO TERRA, INCLUSIVE MASTRO AÇO GALV. 3mx1.1/2" e 3mx2" E BASE E SINALIZADOR DUPLO.	UN	1,00
11.3.8	7997	ORSE	DISJUNTOR TRIPOLAR DR 63 A - DISPOSITIVO RESIDUAL DIFERENCIAL, TIPO AC, 30MA.	UN	2,00
<b>12</b>			<b>INSTALAÇÕES HIDRÁULICAS</b>		
<b>12.1</b>			<b>LOUÇAS E APARELHOS SANITÁRIOS</b>		
12.1.1	86888	SINAPI	VASO SANITÁRIO SIFONADO COM CAIXA ACOPLADA LOUÇA BRANCA - FORNECIMENTO E INSTALAÇÃO. AF_12/2013	UN	4,0
12.1.2	2056	ORSE	ASSENTO PLÁSTICO, UNIVERSAL, BRANCO, PARA VASO SANITÁRIO, PADRÃO POPULAR.	UN	6,0
12.1.3	7167	ORSE	VASO SANITÁRIO CONVENCIONAL, ADAPTADO P/ DEFICIENTEFÍSICO, LINHA POPULAR, ELIZABETH OU SIMILAR, COM CAIXA DE DESRCARGA DE SOBREPOR AKROS OU SIMILAR, ASSENTO PLÁSTICO UNIVERSALBRANCO, CONJUNTO DE FIXAÇÃO, TUBO DE LIGAÇÃO E ENGATE PLÁSTICO.	UN	2,0
12.1.4	7611	ORSE	PORTA-PAPEL HIGIÊNICO, LINHA DOMUS. 102 C40, DA MEBER OU SIMILAR.	UN	6,0
12.1.5	86924	SINAPI	TANQUE DE LOUÇA BRANCA SUSPENSO, 18L OU EQUIVALENTE, INCLUSO SIFÃO TIPO GARRAFA EM PVC, VÁLVULA PLÁSTICA E TORNEIRA DE PLÁSTICO - FORNECIMENTO E INSTALAÇÃO. AF_01/2020	UN	12,0
12.1.6	13261	ORSE	LAVATÓRIO HOSPITALAR COLETIVO AÇO INOX AISI 304, CHAPA 1,0mm, TIPO CALHA, MED. 1000x340x520mm C/ ACABAMENTO ESCOVADO- MODELO ESPECIAL A - PALMETAL OU SIMILAR.	UN	1,0
12.1.7	4286	ORSE	DISPENSER PARA SABONETE LÍQUIDO	UN	14,0



12.1.8	4287	ORSE	DISPENSER PARA TOALHA INTERFOLHADA.	UN	14,0
12.1.9	7372	ORSE	TANQUE DE LOUÇA(deca reftq 03) COM COLUNA(deca refct 25), COM TORNEIRA METÁLICA 1158 (docol 20040506), COM VÁLVULA DE PLÁSTICO E CONJUNTO DE FIXAÇÃO OU SIMILARES.	UN	1,0
12.1.10	802	ORSE	BEBEDOURO ELÉTRICO DE PRESSÃO 40 LITROS INOX 220V, MASTERFRIO OU SIMILAR.	UN	1,0
12.1.11	2106	ORSE	PIA DE COZINHA COM BANCADA EM AÇO INOX, dim 1,80x0,60, com 01 cuba, sifão cromado, válvula cromada, torneira cromada, concretada e assentada.	UN	1,0
12.1.12	11150	ORSE	BANCADA EM GRANITO VERDE UBATUBA, E= 2 CM.	m²	3,5
12.1.13	100869	SINAPI	BARRA DE APOIO RETA, EM AÇO INOX POLIDO, COMPRIMENTO 90 CM, FIXADA NA PAREDE - FORNECIMENTO E INSTALAÇÃO. AF_01/2020	UN	4,0
12.1.14	100860	SINAPI	CHUVEIRO ELÉTRICO COMUM CORPO PLÁSTICO, TIPO DUCHA – FORNECIMENTO E INSTALAÇÃO. AF_01/2020	UN	4,0
12.1.15	100875	SINAPI	BANCO ARTICULADO, EM AÇO INOX, PARA PCD, FIXADO NA PAREDE - FORNECIMENTO E INSTALAÇÃO. AF_01/2020	UN	2,0
<b>12.2</b>			<b>RESERVATÓRIO</b>		
12.2.1	102617	SINAPI	CAIXA D'ÁGUA EM POLIÉSTER REFORÇADO COM FIBRA DE VIDRO, 5000 LITROS - FORNECIMENTO E INSTALAÇÃO. AF_06/2021	UN	1
12.2.2	99628	SINAPI	VÁLVULA DE RETENÇÃO VERTICAL, DE BRONZE, ROSCÁVEL, 3/4" - FORNECIMENTO E INSTALAÇÃO. AF_08/2021	UN	1
12.2.3	94796	SINAPI	TORNEIRA DE BOIA PARA CAIXA D'ÁGUA, ROSCÁVEL, 3/4" - FORNECIMENTO E INSTALAÇÃO. AF_08/2021	UN	1
12.2.4	89371	SINAPI	LUVA, PVC, SOLDÁVEL, DN 20MM, INSTALADO EM RAMAL OU SUB-RAMAL DE ÁGUA - FORNECIMENTO E INSTALAÇÃO. AF_06/2022	UN	1
12.2.5	composição 02 JURUPIRAN	Próprio	SISTEMA AUTOMÁTICO DE REALIMENTAÇÃO 3/4" CONTENDO BÓIA AUTOMÁTICA DE NÍVEL E VÁLVULA SOLENÓIDE	UN	1
12.2.6	12882	ORSE	PRESSURIZADOR ATÉ 12mca/160w/220W	UN	1
12.2.7	94496	SINAPI	REGISTRO DE GAVETA BRUTO, LATÃO, ROSCÁVEL, 1 1/4" - FORNECIMENTO E INSTALAÇÃO. AF_08/2021	UN	1
12.2.8	89353	SINAPI	REGISTRO DE GAVETA BRUTO, LATÃO, ROSCÁVEL, 3/4" - FORNECIMENTO E INSTALAÇÃO. AF_08/2021	UN	1
12.2.9	94495	SINAPI	REGISTRO DE GAVETA BRUTO, LATÃO, ROSCÁVEL, 1" - FORNECIMENTO E INSTALAÇÃO. AF_08/2021	UN	1
<b>12.3</b>			<b>METAIS, ACESSÓRIOS E EQUIPAMENTOS</b>		

12.3.1	89985	SINAPI	REGISTRO DE PRESSÃO BRUTO, LATÃO, ROSCÁVEL, 3/4", COM ACABAMENTO E CANOPLA CROMADOS. FORNECIDO E INSTALADO EM RAMAL DE ÁGUA. AF_12/2014	UN	2,00
12.3.2	99635	SINAPI	VÁLVULA DE DESCARGA METÁLICA, BASE 1 1/2", ACABAMENTO METALICO CROMADO - FORNECIMENTO E INSTALAÇÃO. AF_08/2021	UN	2,00
12.3.3	89972	SINAPI	KIT DE REGISTRO DE GAVETA BRUTO DE LATÃO 3/4", INCLUSIVE CONEXÕES, ROSCÁVEL, INSTALADO EM RAMAL DE ÁGUA FRIA - FORNECIMENTO E INSTALAÇÃO. AF_12/2014	UN	16,00
12.3.4	104329	SINAPI	CAIXA SIFONADA, COM GRELHA REDONDA, PVC, DN 150 X 150 X 50 MM, JUNTA SOLDÁVEL, FORNECIDA E INSTALADA EM RAMAL DE DESCARGA OU EM RAMAL DE ESGOTO SANITÁRIO. AF_08/2022	UN	9,00
<b>12.4</b>			<b>PONTOS DE HIRAUICA</b>		
12.4.1	1353	ORSE	PONTO DE ÁGUA FRIA EMBUTIDO, COM MATERIAL PVC RÍGIDO ROSCÁVEL Ø	UN	34,00
12.4.2	8260	ORSE	PONTO DE ÁGUA FRIA EMBUTIDO, COM MATERIAL PVC RÍGIDO SOLDÁVEL Ø	UN	5,00
12.4.3	1678	ORSE	PONTO DE ESGOTO COM TUBO DE PVC RÍGIDO SOLDÁVEL DE Ø 50 mm (pias de cozinha, máquinas de lavar, etc...)	UN	34,00
12.4.4	1683	ORSE	PONTO DE ESGOTO COM TUBO DE PVC RÍGIDO SOLDÁVEL DE Ø 100 mm (vaso sanitário)	PT	5,00
<b>12.5</b>			<b>REDE EXTERNA</b>		
12.5.1	4883	ORSE	CAIXA DE INSPEÇÃO 0.60 x 0.60 x 0.60m	UN	18,00
12.5.2	89713	SINAPI	TUBO PVC, SERIE NORMAL, ESGOTO PREDIAL, DN 75 MM, FORNECIDO E INSTALADO EM RAMAL DE DESCARGA OU RAMAL DE ESGOTO SANITÁRIO. AF_08/2022	M	30,40
12.5.3	00089714	SINAPI	TUBO PVC, SERIE NORMAL, ESGOTO PREDIAL, DN 100 MM, FORNECIDO E INSTALADO EM RAMAL DE DESCARGA OU RAMAL DE ESGOTO SANITÁRIO. AF_08/2022	M	152,50
12.5.4	98069	SINAPI	TANQUE SÉPTICO RETANGULAR, EM ALVENARIA COM TIJOLOS CERÂMICOS MACIÇOS, DIMENSÕES INTERNAS: 1,6 X 4,4 X H=1,8 M, VOLUME ÚTIL: 9856 L (PARA 68 CONTRIBUINTES). AF_12/2020	UN	1,00
12.5.5	98081	SINAPI	SUMIDOURO RETANGULAR, EM ALVENARIA COM TIJOLOS CERÂMICOS MACIÇOS, DIMENSÕES INTERNAS: 1,6 X 5,8 X H=3,0 M, ÁREA DE INFILTRAÇÃO: 50 M² (PARA 20 CONTRIBUINTES). AF_12/2020	UN	1,00
<b>13</b>			<b>REDE AR COMPRIMIDO</b>		
13.1	1359	ORSE	TUBO COBRE APARENTE, JUNTA SOLDADAS, d = 15 mm (1/2")	M	30,00
13.2	95248	SINAPI	VÁLVULA DE ESFERA BRUTA, BRONZE, ROSCÁVEL, 1/2" - FORNECIMENTO E INSTALAÇÃO.	UN	1,00

13.3	8732	ORSE	CENTRAL MANIFOLD PARA CILINTROS 1X1 PARA OXIGÊNIO, AR COMPRIMIDO E ÓXIDO NITROSO COM SERPENTINA E SEM VÁLVULA DE ALTA PRESSÃO.	UN	1,00
------	------	------	--	----	------



## **COMPOSIÇÃO DE BDI**



**Avenida Brasil, 380, Juripiranga – PB – 58330-000**



**(83) 3289-1551**



**[prefeitura@juripiranga.pb.gov.br](mailto:prefeitura@juripiranga.pb.gov.br)**



**[@prefeituradejuripiranga](https://www.instagram.com/prefeituradejuripiranga)**

OBRA: **CONSTRUÇÃO DE UNIDADE BÁSICA DE SAÚDE NO MUNICÍPIO DE JURUPIRANGA-PB.**

<b>DETALHAMENTO DO CÁLCULO DO BDI</b>		<b>Construção e Reforma de quaisquer Edificações inclusive Unidades Habitacionais, Escolas, Hospitais, de uso Agropecuário, Estações p /Trens/Metrôs, Estádios e Quadras Esportivas, Instalações p/ Embarque/Desembarque de passageiros em Aeroportos, Rodoviárias, Portos, etc., Pórticos, Mirantes e outros Edifícios de finalidade turística</b>	<b>Construção de Rodovias, Ferrovias, Pistas de Aeroportos, Pontes, Viadutos, Metrôs, Túneis, Barreiras Acústicas, Praças de Pedágio, Sinalização de Rodovias e Aeroportos, Placas de Sinalização de Tráfego e Semelhantes, Infra Viária Urbana, Estacionamento de Veículos, Praças, Calçadas p/Pedestres, Elevados, Passarelas, Ciclovias e VLT</b>	<b>Abastecimento de Água, Coleta de Esgoto</b>	<b>Fornecimento de materiais e equipamentos</b>	<b>Construção e Manutenção de Estações e Redes de Distribuição de Energia Elétrica</b>	<b>Portuárias, Marítimas e Fluviais</b>
---------------------------------------	--	---	--	--	---	--	---

Item componente do BDI	% Informado	1ºQ	Médio	3º Q	1ºQ	Médio	3º Q	1ºQ	Médio	3º Q	1ºQ	Médio	3º Q	1ºQ	Médio	3º Q	1ºQ	Médio	3º Q	
Administração Central ( AC )	4,00	3,00	4,00	5,50	3,80	4,01	4,67	3,43	4,93	6,71	1,50	3,45	4,49	5,29	5,92	7,93	4,00	5,52	7,85	
Seguro (S) e Garantia (G)	0,80	0,80	0,80	1,00	0,32	0,40	0,74	0,28	0,49	0,75	0,30	0,48	0,82	0,25	0,51	0,56	0,81	1,22	1,99	
Risco (R)	1,27	0,97	1,27	1,27	0,50	0,56	0,97	1,00	1,39	1,74	0,56	0,85	0,89	1,00	1,48	1,97	1,46	2,32	3,16	
Despesas Financeiras (DF)	1,23	0,59	1,23	1,39	1,02	1,11	1,21	0,94	0,99	1,17	0,85	0,85	1,11	1,01	1,07	1,11	0,94	1,02	1,33	
Lucro (L)	7,40	6,16	7,40	8,96	6,64	7,30	8,69	6,74	8,04	9,40	3,50	5,11	6,22	8,00	8,31	9,51	7,14	8,40	10,43	
Impostos (I) - PIS, COFINS, ISS	5,65	... Conforme Legislação Específica																		

Observações
1) Preencher apenas a coluna % Informado (Coluna B)
2) Os Tributos normalmente aplicáveis são: PIS (0,65%), COFINS (3,00%) e ISS 2% (variável até 5,00% conforme o município).

VALORES DE BDI POR TIPO DE OBRA			
Tipo de Obra	1ºQ	Médio	3º Q
Construção de Edifícios	20,34	22,12	25,00

3) O cálculo do BDI se baseia na fórmula abaixo utilizada pelo Acórdão 2622/13 do TCU, conforme CE GEPAD 354/2013 de 17/10/2013.

4) Conforme determina a Lei nº 13.161, de 31 de agosto de 2015, que altera a Lei nº 12.546, de 14 de dezembro 2011, para obras de infraestrutura e do setor de construção, foi regulamentada a substituição da contribuição previdenciária patronal de 20% sobre a folha de pagamentos por uma contribuição de 4,50% sobre a receita bruta, sendo facultativa a opção pela contribuição substitutiva. Nesta composição de BDI foi considerada a opção pela contribuição substitutiva, sendo portanto necessário

**B.D.I = 22,23%**

Fórmula Utilizada:

$$BDI = \left\{ \left[ \frac{(1 + AC + G + R) * (1 + DF) * (1 + L)}{1 - I} \right] - 1 \right\} * 100$$

**Observações sobre os % informados no cálculo do BDI, neste caso:**

**Construção de Edifícios**

**OS VALORES % INFORMADO ENQUADRAM-SE NOS LIMITES DO ACÓRDÃO 2622/2013-TCU-PLENÁRIO**

$$BDI = \left\{ \left[ \frac{(1 + AC + G + R) * (1 + DF) * (1 + L)}{1 - I} \right] - 1 \right\} * 100$$

Construção de Rodovias e Ferrovias	19,60	20,97	24,23
Rede de Abastecimento de Água, Coleta de Esgotos	20,76	24,18	26,44
Estações e Redes de Distribuição de Energia Elétrica	24,00	25,84	27,86
Obras Portuárias, Marítimas e Fluviais	22,80	27,48	30,95
Fornecimento de Materiais e Equipamentos	11,10	14,02	16,80



## **8. ANEXOS**



**Avenida Brasil, 380, Juripiranga – PB – 58330-000**



**(83) 3289-1551**



**[prefeitura@juripiranga.pb.gov.br](mailto:prefeitura@juripiranga.pb.gov.br)**



**[@prefeituradejuripiranga](https://www.instagram.com/prefeituradejuripiranga)**



## **DECLARAÇÃO**

Declaramos para os devidos fins que a opção de orçamento básico mais vantajosa para a Administração Pública com relação ao projeto da obra em questão é **NÃO DESONERAÇÃO**, conforme demonstrado na Planilha Comparativa em anexo.

Atenciosamente,

---

**Antônio Maroja Guedes Filho**  
**Prefeito de Juripiranga**

---

**Dilano Veloso Ferreira**  
**Secretário de Planejamento e Administração**

---

**Sérgio Murilo Albuquerque de Moraes Filho**  
**Arquiteto e Urbanista**  
**CAU: A 172752-4**



## **EXIGÊNCIAS QUANTO À QUALIFICAÇÃO TÉCNICA – ACERVO TÉCNICO**

### **(RECOMENDAÇÕES DO DEPARTAMENTO DE ENGENHARIA)**

Recomendamos à CPL que constem como exigências técnicas do Edital da obra em questão, como documentações necessárias para qualificação:

#### **I – ACERVO TÉCNICO PROFISSIONAL:**

A empresa licitante deverá comprovar que possui no seu quadro permanente, da data prevista para entrega da proposta, profissional de nível superior detentor de atestado(s) de **capacidade técnica** na execução de obra ou serviço de características semelhantes ao objeto do presente certame, através de atestado(s) fornecidos pelo CREA – Conselho Regional de Engenharia e Agronomia e/ou CAU – Conselho de Arquitetura e Urbanismo, referente à obra similar, incluindo obrigatoriamente os seguintes serviços ou similares planilhados no orçamento base, apresentados na(s) Certidões de Acervo Técnico – C.A.T.'s.

#### **II – ACERVO TÉCNICO OPERACIONAL (EMPRESA):**

A empresa licitante deverá comprovar sua experiência e capacidade operacional na execução de obra ou serviço de características semelhantes ao objeto do presente certame, através de atestado(s) fornecido(s) por pessoa(s) jurídica(s) de direito público ou privado, cuja contratada seja a licitante, referente à obra similar, incluindo obrigatoriamente os seguintes serviços planilhados no orçamento base,

#### **III – EXIGÊNCIAS QUANTO À APRESENTAÇÃO DA PROPOSTA DE PREÇOS:**

- a) A empresa licitante deverá apresentar junto à sua proposta de preços para a obra em questão:
- 1- Planilha orçamentária;
  - 2- Cronograma físico-financeiro;
  - 3- Composição de custos unitários de todos os serviços previstos;
  - 4- Composição analítica do BDI – Bonificação e Despesas Indiretas;
  - 5- Composição analítica dos encargos sociais.

Cabe à CPL o acatamento ou não das orientações aqui discriminadas, fazendo julgamento e tomando as decisões que sejam pertinentes.

---

**Sérgio Murilo Albuquerque de Moraes Filho**  
**Arquiteto e Urbanista**  
**CAU: A 172752-4**



**Avenida Brasil, 380, Juripiranga – PB – 58330-000**



**(83) 3289-1551**



**prefeitura@juripiranga.pb.gov.br**



**@prefeituradejuripiranga**

**COMPOSIÇÕES ANALÍTICAS COM PREÇO UNITÁRIO**

10.1.4	Código	Banco	Descrição	Tipo	Und	Quant.	Valor Unit	Total
Composição	composição 01 JURUPIRANGA	Próprio	PORTA DE MADEIRA COMPENSADA LISA PARA PINTURA, 0,90X2,10M, CORRER, INCLUSO ADUELA 1A, ALIZAR 1A, TRILHO E FECHADURA - COMPLETA	ESQV - ESQUADRIAS/FERRAGENS/VIDROS	UN	1,0000000		885,87
Composição Auxiliar	88261	SINAPI	CARPINTEIRO DE ESQUADRIA COM ENCARGOS COMPLEMENTARES	SEDI - SERVIÇOS DIVERSOS	H	4,7500000	20,84	98,99
Composição Auxiliar	88316	SINAPI	SERVEENTE COM ENCARGOS COMPLEMENTARES	SEDI - SERVIÇOS DIVERSOS	H	4,7500000	17,27	82,03
Insumo	00005075	SINAPI	PREGO DE ACO POLIDO COM CABECA 18 X 30 (2 3/4 X 10)	Material	KG	0,1000000	23,40	2,34
Insumo	11088	ORSE	Perfil Alumínio "U" 22,0mm x 1,90mm x 0,320kg/m	Material	m	1,6000000	31,62	50,59
Insumo	3532	ORSE	Trilho para fixação (parte inferior) de porta de correr em perfil "u", inclusive roldanas	Material	un	1,0000000	44,78	44,78
Insumo	3533	ORSE	Trilho para fixação (parte superior) de porta de correr em perfil "u", inclusive roldana	Material	un	1,0000000	131,76	131,76
Insumo	00020017	SINAPI	GUARNICAO/ ALIZAR/ VISTA MACICA, E= *1* CM, L= *4,5* CM, EM CEDRINHO/ ANGELIM COMERCIAL/ EUCALIPTO/ CURUPIXA/ PEROBA/ CUMARU OU EQUIVALENTE DA REGIAO	Material	M	5,0000000	7,45	37,25
Insumo	00004987	SINAPI	PORTA DE MADEIRA, FOLHA MEDIA (NBR 15930) DE 90 X 210 CM, E = 35 MM, NUCLEO SARRAFEADO, CAPA LISA EM HDF, ACABAMENTO EM LAMINADO NATURAL PARA VERNIZ	Material	UN	1,0000000	321,83	321,83
Insumo	00011480	SINAPI	FECHADURA AUXILIAR DE SEGURANCA PARA PORTA EXTERNA, EM ACO INOX, BROCA DE 45 A 55 MM, LINGUETA COM 3 AVANCOS, INCLUINDO 2 CHAVES TIPO CILINDRO	Material	CJ	1,0000000	116,30	116,30
12.2.5	Código	Banco	Descrição	Tipo	Und	Quant.	Valor Unit	Total
Composição	composição 02 JURUPIRANGA	Próprio	SISTEMA AUTOMÁTICO DE REALIMENTAÇÃO 3/4" CONTENDO BÓIA AUTOMÁTICA DE NÍVEL E VÁLVULA SOLENÓIDE	INHI - INSTALAÇÕES HIDROS SANITÁRIAS	und	1,0000000		585,29
Composição Auxiliar	8984	ORSE	Válvula solenoide p/irrigação modelo 75 - DV 3/4", marca Rain Bird ou similar	Fornecimento de Hidrantes, Aspersores e Acessórios para	un	1,0000000	445,52	445,52
Composição Auxiliar	8614	ORSE	Bóia automática p/caixa d'agua - 15 amperes	Reservatórios	un	1,0000000	69,55	69,55
Composição Auxiliar	102137	SINAPI	Chave de boia automática superior/inferior 15a/250v - fornecimento e instalação. af. 12/2020	Reservatórios	un	1,0000000	70,22	70,22

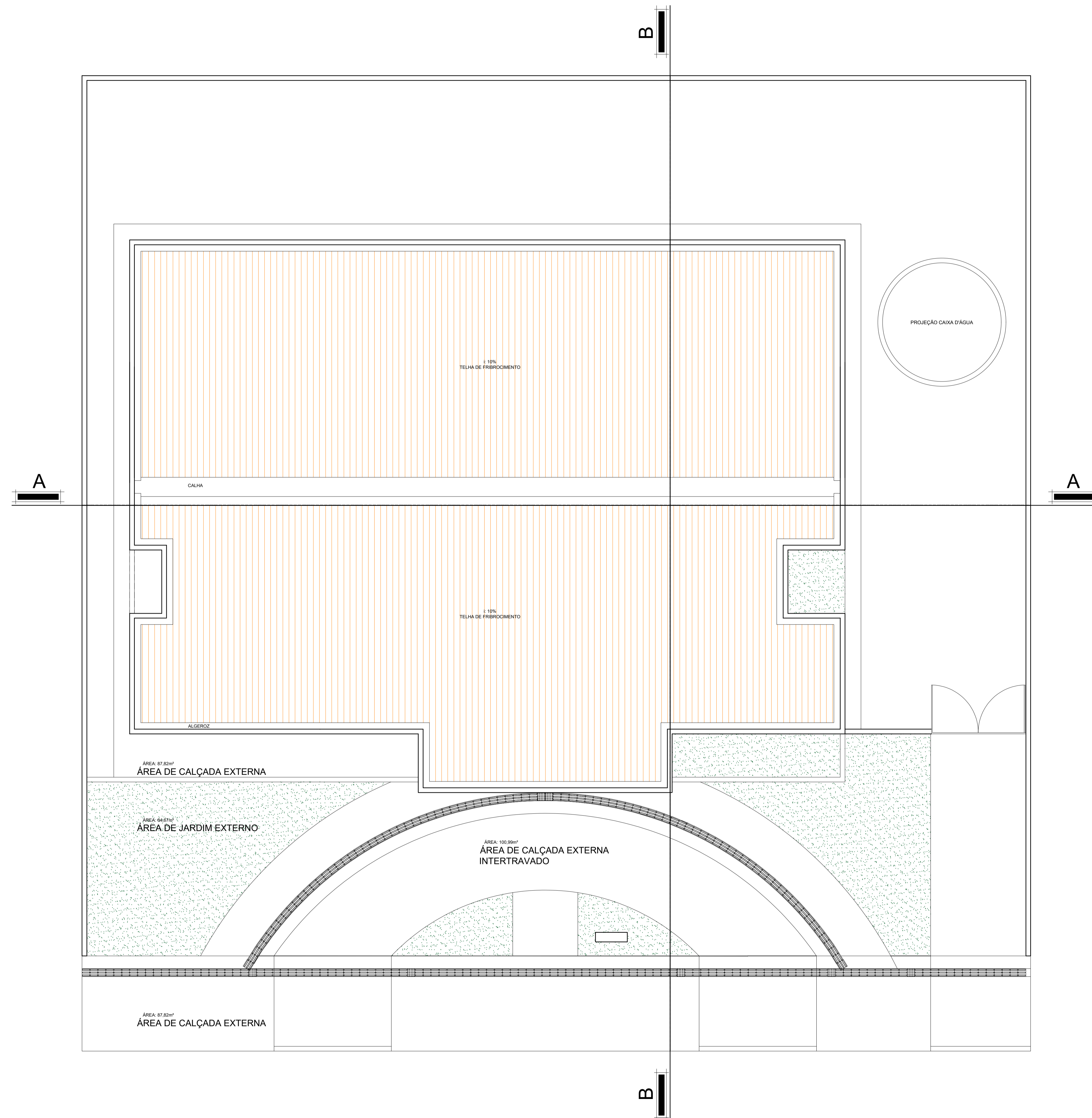

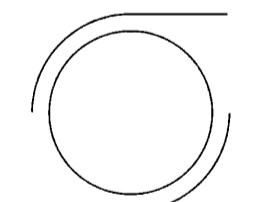
 Assinado de forma digital  
 por Sérgio Murilo  
 Albuquerque de Moraes Filho  
 Dados: 2023.07.14 12:35:49  
 -03'00'

PROJETO: ARQUITETO E URBANISTA: SÉRGIO MURILO ALBUQUERQUE DE MORAIS FILHO

PROPRIETÁRIO: PREFEITURA DE JURUPIRANGA PREFEITO ANTÔNIO MAROJA GUEDES FILHO

RESPONSÁVEL TÉCNICO	CAU
SÉRGIO MURILO ALBUQUERQUE DE MORAIS FILHO	A172752-4

TIPO: UBS ROQUE	
CIDADE: JURUPIRANGA - PB	ENDEREÇO: PB 066 - JURUPIRANGA
ESCALA: 1/65	DESENHO: IMPLANTAÇÃO
ÁREA TOTAL DO TERRENO: 900,27m <sup>2</sup> ÁREA CONSTRUÍDA: 358,33m <sup>2</sup>	

FOLHA: 01/06	DATA DO PROJETO: JUNHO/2023
--------------	-----------------------------

REVISÃO: JUNHO/2023
---------------------



PROJETO: ARQUITETO E URBANISTA: SÉRGIO MURILO ALBUQUERQUE DE MORAIS FILHO

PROPRIETÁRIO: PREFEITURA DE JURUPIRANGA PREFEITO ANTÔNIO MAROJA GUEDES FILHO

RESPONSÁVEL TÉCNICO	CAU
SÉRGIO MURILO ALBUQUERQUE DE MORAIS FILHO	A172752-4

TIPO: UBS ROQUE	
CIDADE: JURUPIRANGA - PB	ENDEREÇO: PB 066 - JURUPIRANGA
ESCALA: 1/65	DESENHO: LAYOUT/ÁREAS
ÁREA TOTAL DO TERRENO: 900,27m <sup>2</sup> ÁREA CONSTRUIDA: 358,33m <sup>2</sup>	

FOLHA: 03/06	DATA DO PROJETO: JUNHO/2023
--------------	-----------------------------

REVISÃO:	JUNHO/2023
----------	------------

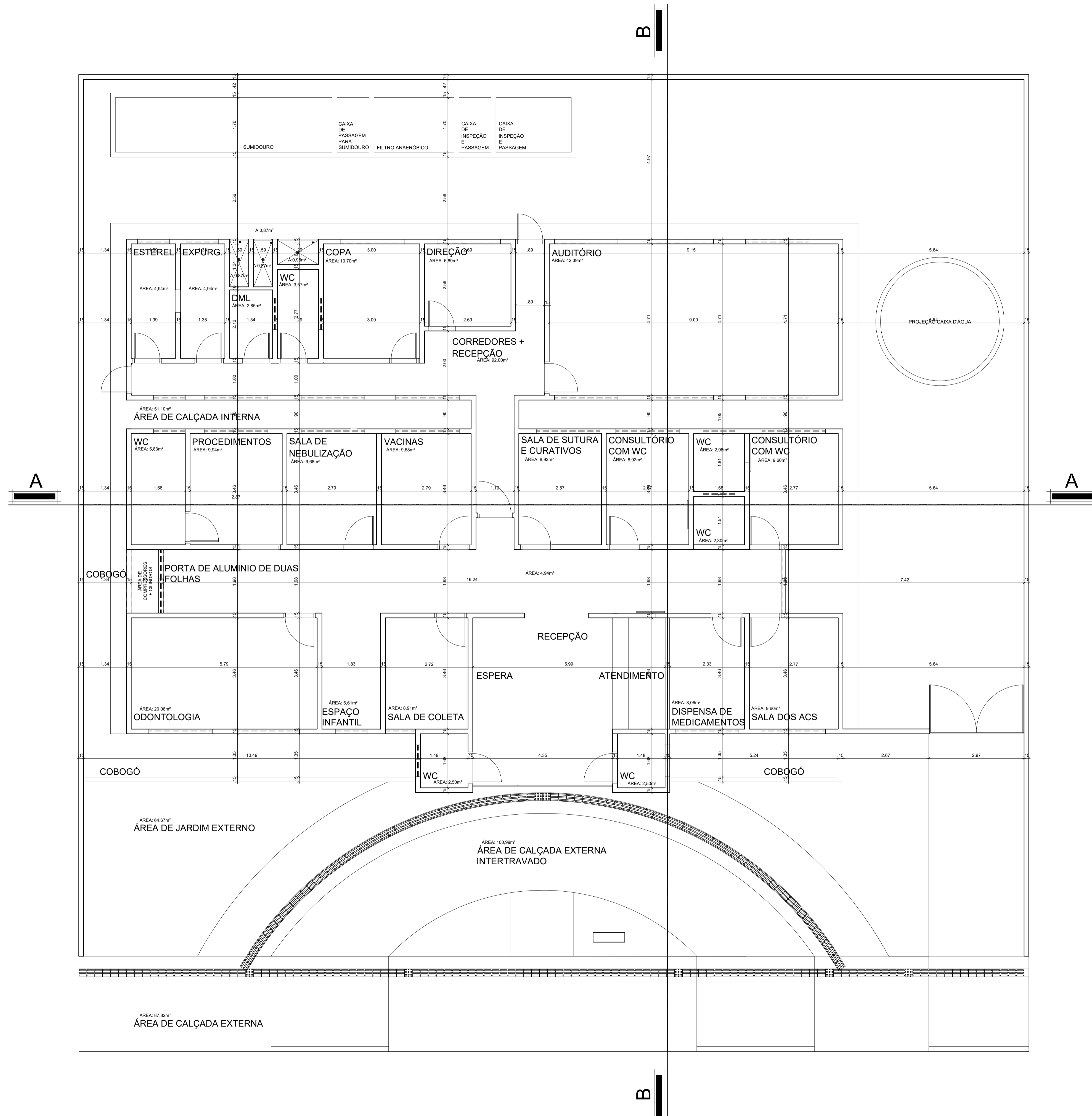

PROJETO: ARQUITETO E URBANISTA: SÉRGIO MURILO ALBUQUERQUE DE MORAIS FILHO

PROPRIETÁRIO: PREFEITURA DE JURUPIRANGA PREFEITO ANTÔNIO MAROJA GUEDES FILHO

RESPONSÁVEL TÉCNICO	CAU
SÉRGIO MURILO ALBUQUERQUE DE MORAIS FILHO	A172752-4

TIPO: UBS ROQUE	
CIDADE: JURUPIRANGA - PB	ENDEREÇO: PB 066 - JURUPIRANGA
ESCALA: 1/65	DESENHO: EXECUÇÃO
ÁREA TOTAL DO TERRENO: 900,27m <sup>2</sup> ÁREA CONSTRUIDA: 358,33m <sup>2</sup>	

FOLHA: 02/06	DATA DO PROJETO: JUNHO/2023
--------------	-----------------------------

REVISÃO: JUNHO/2023
---------------------

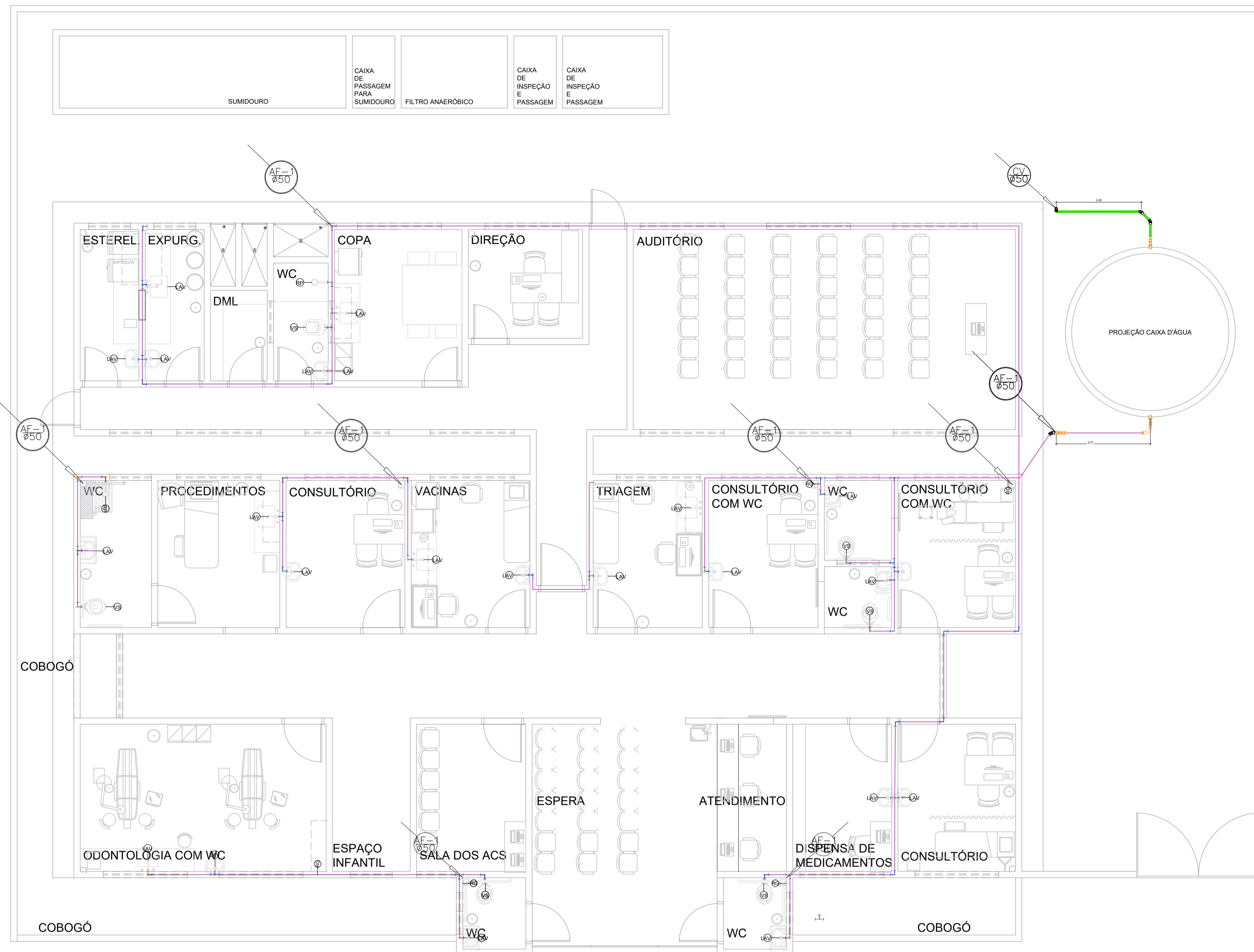

LEGENDA INSTALAÇÕES HIDROSSANITÁRIAS	
Simbolo	Descrição
	TUBO PVC ESGOTO MM
	TUBO PVC VENTILAÇÃO 50 MM
	TUBO PVC PARA AF 50 MM
	COLUNA DE ESGOTO SANITÁRIO DIÂMETRO INDICADO
	COLUNA DE VENTILAÇÃO DIÂMETRO INDICADO
	COLUNA DE ÁGUA PLUVIAL DIÂMETRO INDICADO
	RALO SINFONADO REDONDO - RS
	TUBO QUE SOBE
	TUBO QUE DESCE
	CAIXA SIFONADA - CS
	JOELHO 90° - J
	TE 90° - T
	JUNÇÃO 45° - Y
	JUNÇÃO PARA BAIXO
	SIFÃO - S

CONVENÇÕES - PONTO HIDRÁULICA		
COD.	Descrição	ALTURA
	registro geral	1,80m
	registro de pressão	1,20m
	lavatório	0,65m
	vaso sanitário	0,15m

ALTURA PONTOS DE ESGOTO		DECLIVIDADE	
Altura	Descrição	Ø= 50mm	2%
H:0,50 m	pia e lavatório	Ø= 100mm	1%
		Ø= 150mm	1%
		Ø= 200mm	1%

LEGENDA DE PONTOS HIDRÁULICOS	
Simbolo	Descrição
	ponto de água
	ralo quadrado
	ralo in line
	chuveiro
	ducha
	registro de pressão
	ponto de esgoto
	caixa de inspeção
Exemplos	
	registro de gaveta a 180cm, de altura medido do piso até seu eixo.
	ponto de chuveiro a 220cm de altura, medido do piso até o seu eixo e registro de pressão a 115cm medido do piso até seu eixo.
	registro de pressão a 115cm medido do piso até seu eixo.

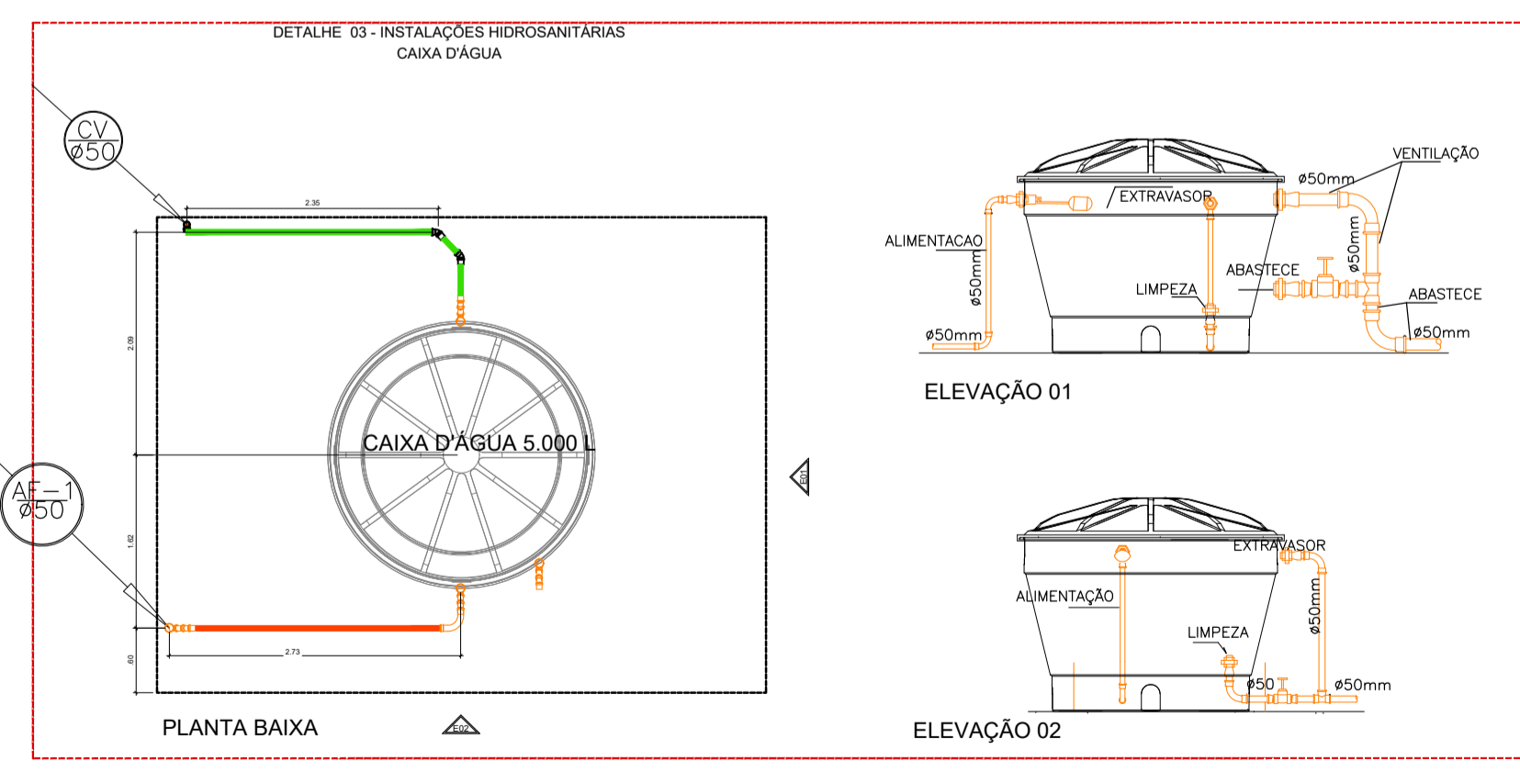
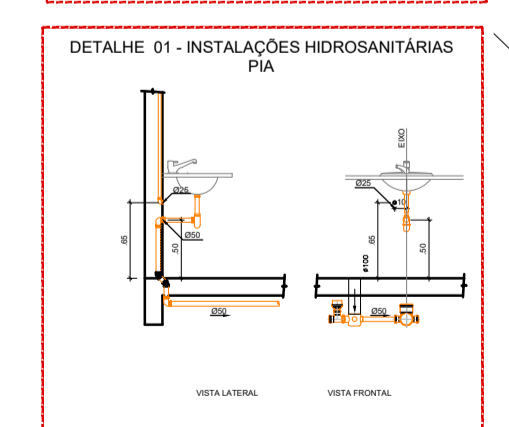
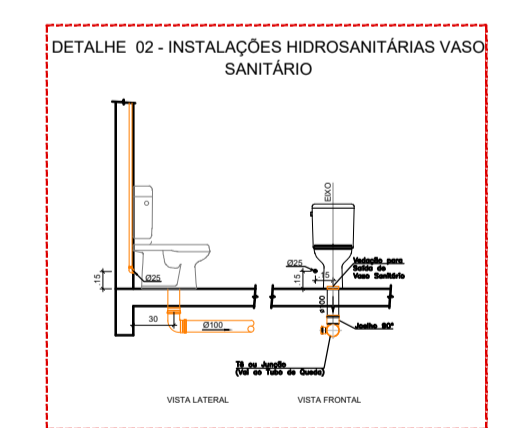
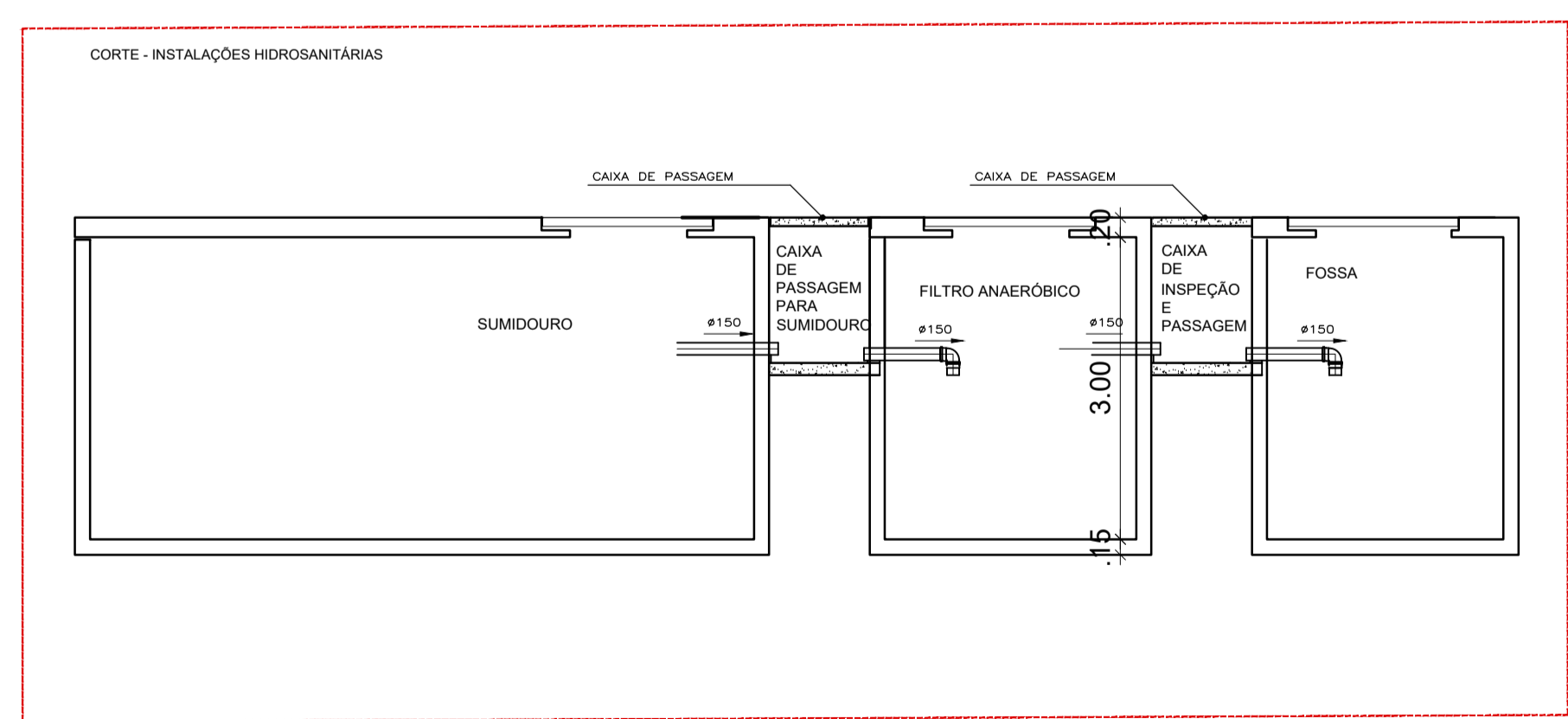

Assinado de forma digital por  
**Sérgio Murilo Albuquerque de Moraes Filho**  
 Dados: 2023.07.14 12:30:44  
 -03'00'

**SÉRGIO ALBUQUERQUE**  
 ARQUITETURA • URBANISMO • INTERIORES

PROJETO: ARQUITETO E URBANISTA: SÉRGIO MURILO ALBUQUERQUE DE MORAIS FILHO

PROPRIETÁRIO: PREFEITURA DE JURUPIRANGA - PREFEITO ANTÔNIO MAROJA GUEDES FILHO

RESPONSÁVEL TÉCNICO	CAU
SÉRGIO MURILO ALBUQUERQUE DE MORAIS FILHO	A172752-4

TIPO: UBS ROQUE	
CIDADE: JURUPIRANGA - PB PB 066 - JURUPIRANGA	
ESCALA: 1/65	DESENHO: HIDROSSANITÁRIOS
ÁREA TOTAL DO TERRENO: 900,27m² ÁREA CONSTRUÍDA: 368,33m²	

FOLHA: 06/06	DATA DO PROJETO: JUNHO/2023	REVISÃO: JUNHO/2023
--------------	-----------------------------	---------------------

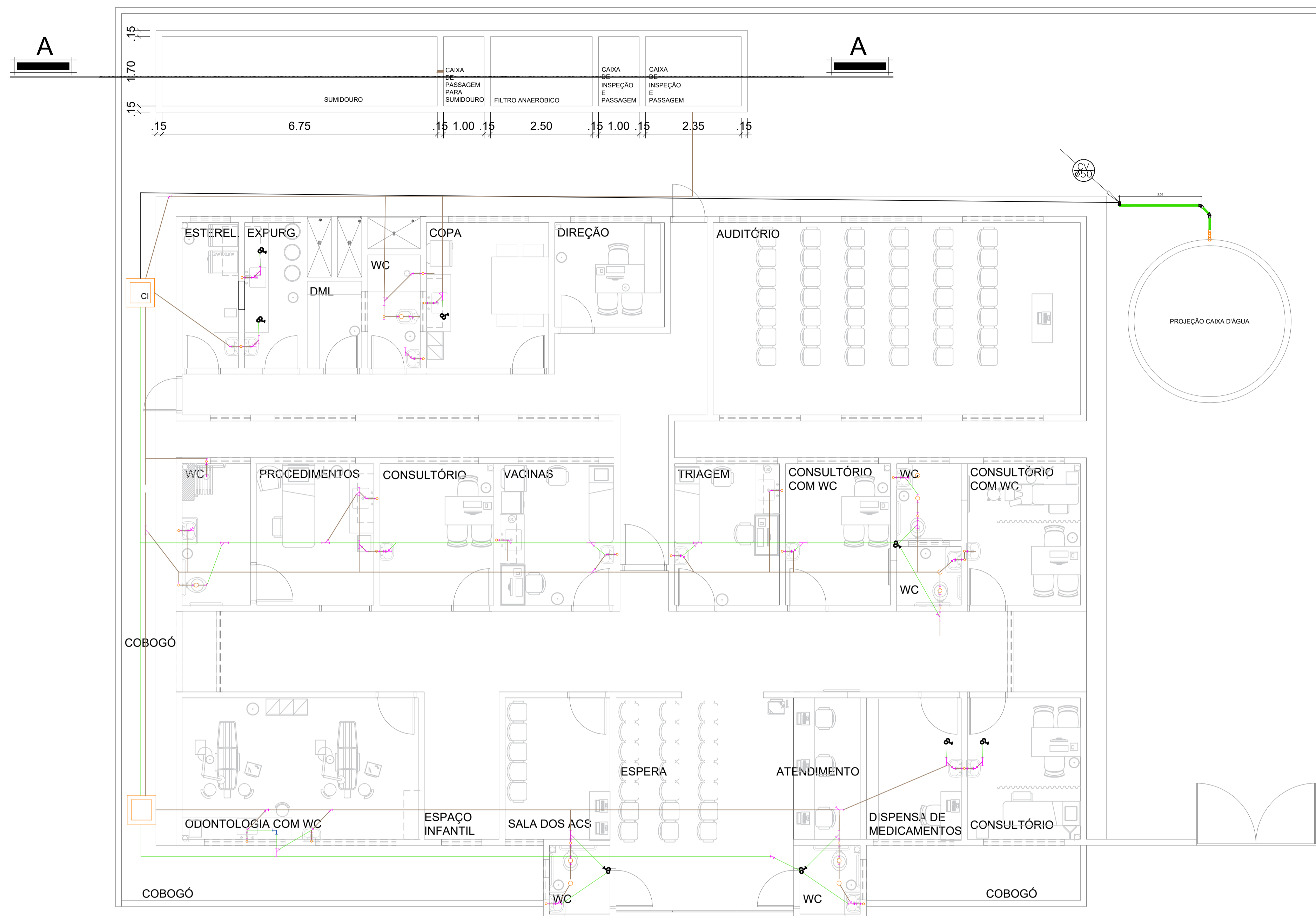

LEGENDA INSTALAÇÕES HIROSSANITÁRIAS	
Simbolo	Descrição
	TUBO PVC ESGOTO MM
	TUBO PVC VENTILAÇÃO 50 MM
	TUBO PVC PARA AF 50 MM
	COLUNA DE ESGOTO SANITÁRIO DIÂMETRO INDICADO
	COLUNA DE VENTILAÇÃO DIÂMETRO INDICADO
	COLUNA DE ÁGUA PLUVIAL DIÂMETRO INDICADO
	RALO SIFONADO REDONDO - RS
	TUBO QUE SOBE
	TUBO QUE DESCE
	CAIXA SIFONADA - CS
	JOELHO 90° - J
	TÊ 90° - T
	JUNÇÃO 45° - Y
	JUNÇÃO PARA BAIXO
	SIFÃO - S

CONVENÇÕES - PONTO HIDRÁULICA		
COD.	Descrição	ALTURA
	registro geral	1,80m
	registro de pressão	1,20m
	lavatório	0,65m
	vaso sanitário	0,15m

ALTURA PONTOS DE ESGOTO		DECLIVIDADE	
Altura	Descrição	Ø	%
H:0,50 m	pia e lavatório	Ø= 50mm	2%
		Ø= 100mm	1%
		Ø= 150mm	1%
		Ø= 200mm	1%

LEGENDA DE PONTOS HIDRÁULICOS	
Simbolo	Descrição
	ponto de água
	ralo quadrado
	ralo in line
	chuveiro
	ducha
	registro de pressão
	ponto de esgoto
	caixa de inspeção
Exemplos	
	registro de gaveta a 180cm, de altura medido do piso até seu eixo.
	ponto de chuveiro a 220cm de altura, medido do piso até o seu eixo e registro de pressão a 115cm medido do piso até seu eixo.
	registro de pressão a 115cm medido do piso até seu eixo.

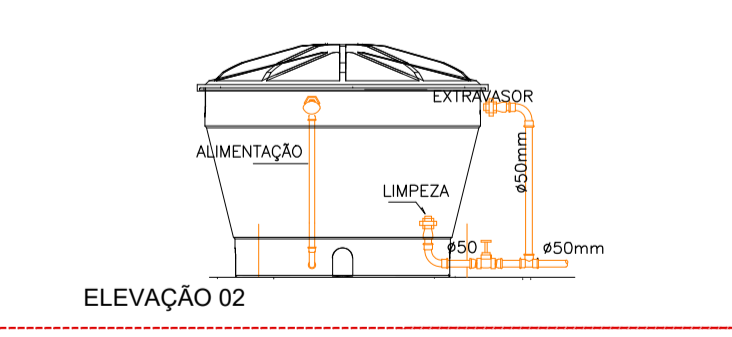
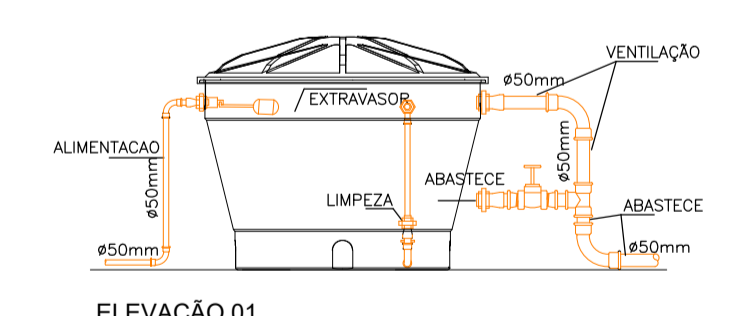
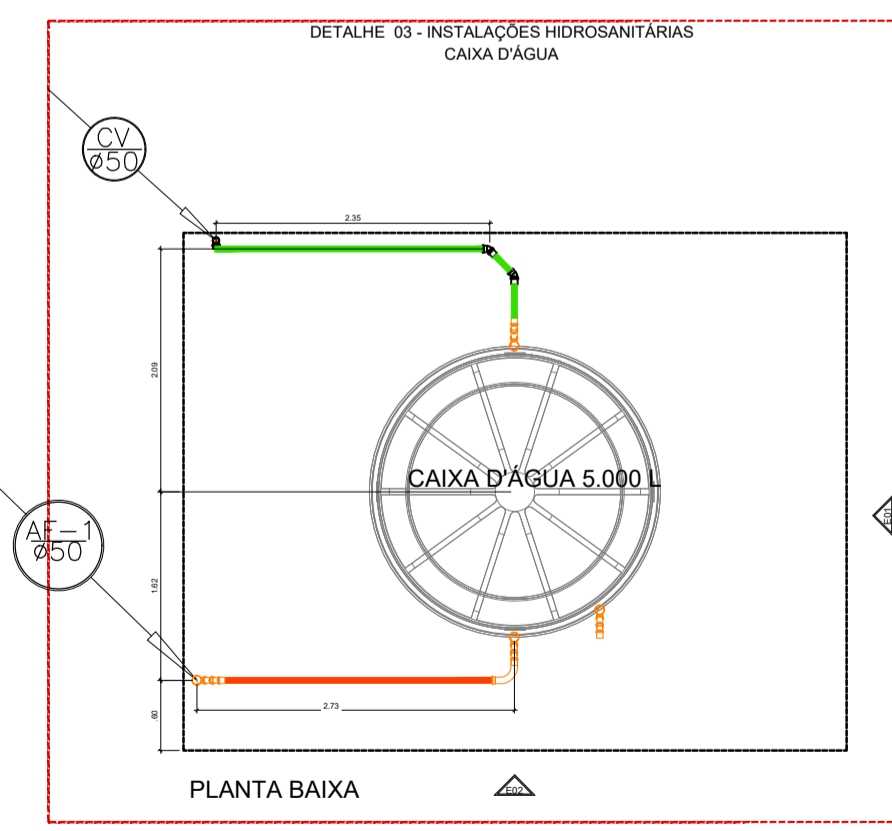
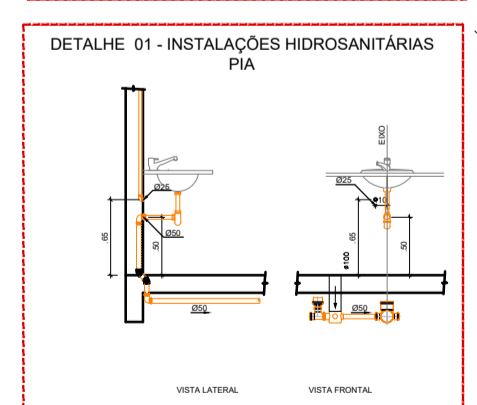
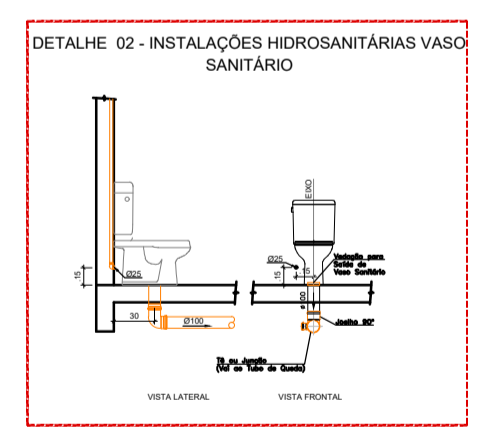
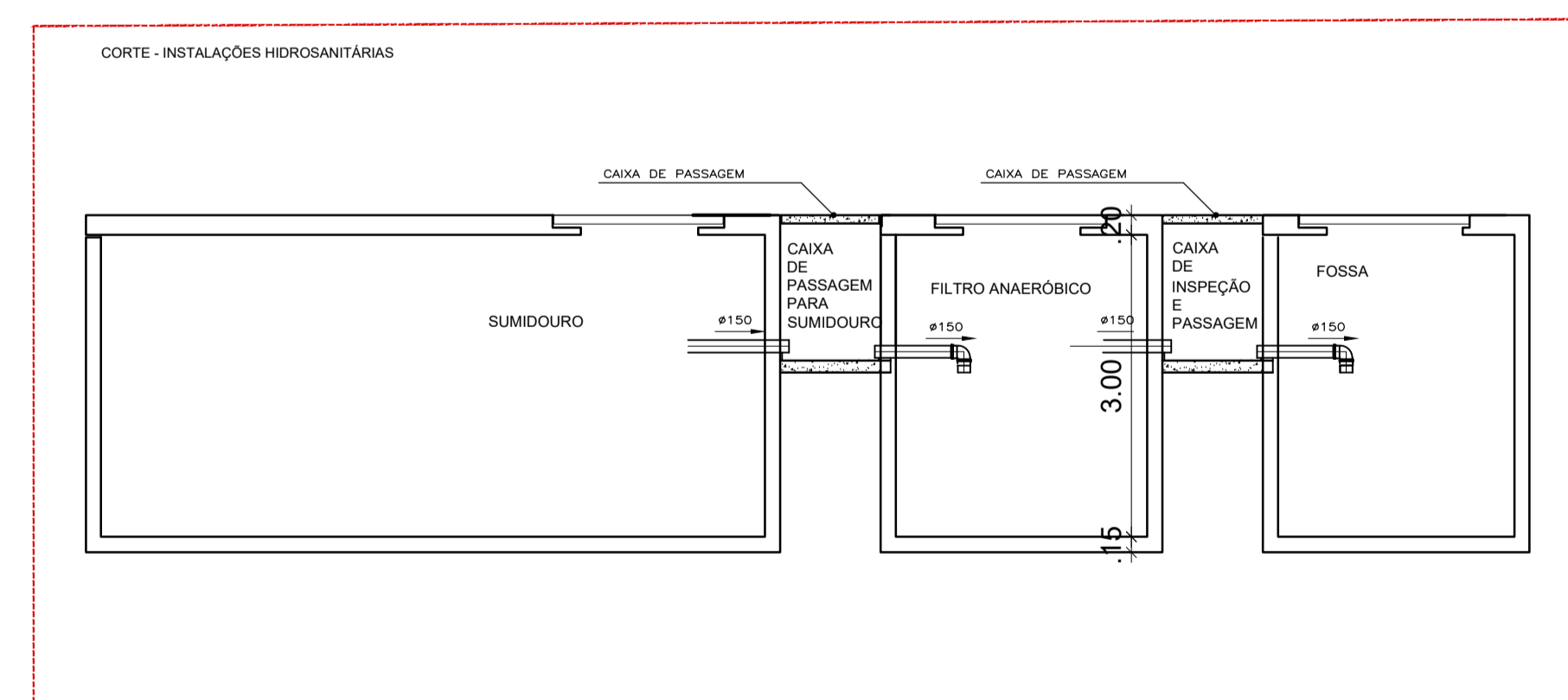

Assinado de forma digital por  
**Sérgio Murilo Albuquerque de Moraes Filho**  
 Dados: 2023.07.14 12:32:00  
 -03'00'

PROJETO: ARQUITETO E URBANISTA: SÉRGIO MURILO ALBUQUERQUE DE MORAIS FILHO  
 PROPRIETÁRIO: PREFEITURA DE JURUPIRANGA PREFEITO ANTÔNIO MAROJA GUEDES FILHO

RESPONSÁVEL TÉCNICO: CAU  
 SÉRGIO MURILO ALBUQUERQUE DE MORAIS FILHO A172752-4

TIPO: UBS ROQUE  
 CIDADE: JURUPIRANGA - PB PB 066 - JURUPIRANGA  
 ESCALA: 1/65 DESENHO: HIROSSANITÁRIOS ÁREA TOTAL DO TERRENO: 900,27m² ÁREA CONSTRUIDA: 368,33m²

FOLHA: 06/06 DATA DO PROJETO: JUNHO/2023

REVISÃO: JUNHO/2023

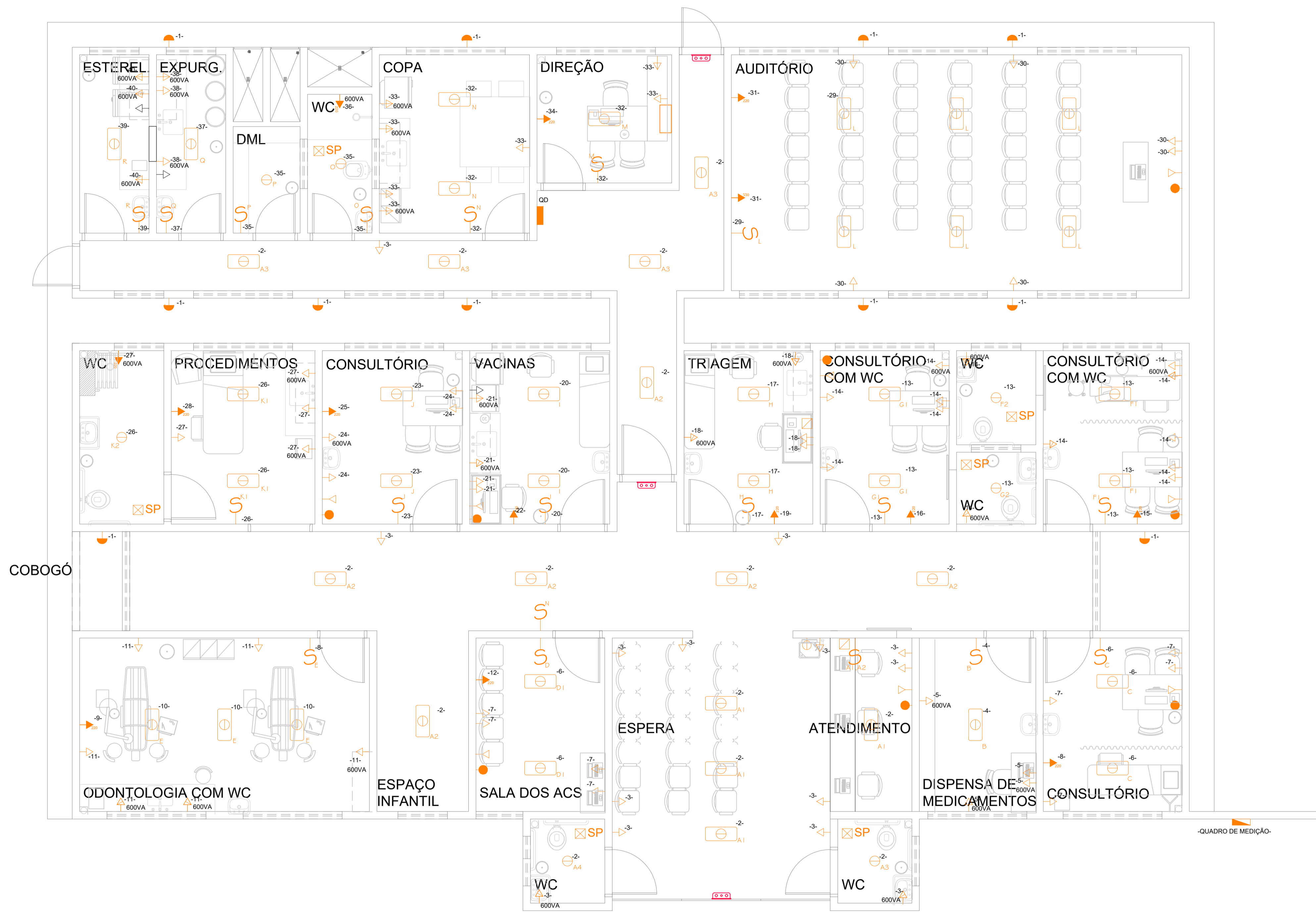

LEGENDA DE PONTOS ELÉTRICOS	
Símbolo	Descrição
	Tomada de energia baixa (0.30m do piso acabado)
	Tomada dupla
	Tomada de energia média (1.10m do piso acabado)
	Tomada de energia média (1.30 do piso acabado)
	Tomada de energia alta (1.65m do piso acabado)
	Tomada de energia alta (2.00 do piso acabado)
	Tomada de energia alta (2.20 do piso acabado)
	Rack cabeamento
	Ponto de telefone
	Ponto de lógica (0.30m do piso acabado)
	Ponto de lógica (1.50m do piso acabado)
	Ponto de som ambiente (teto)
	Ponto de chamada de enfer. (1.65m do piso acabado)
	Ponto de tv (2.00 m do piso acabado)
	Quadro de distribuição com barramento, na parede, a 1,30m do piso.
	Sensor de presença

LEGENDA DE PONTOS DE LUZ	
Símbolo	Descrição
	Arandela incandescente h=1.65m do piso acabado
	Iluminação geral com lâmpada incandescente
	Iluminação geral com lâmpada fluorescente tipo calha
	Iluminação geral com lâmpada fluorescente compacta
	Interruptor simples de "n" seções, h=1,20m

LEGENDA DE SISTEMA DE EMERGÊNCIA	
Símbolo	Descrição
	Tomada de energia baixa (0.30 m do piso acabado)
	Iluminação geral com lâmpada incandescente

OBS: APARELHOS COM MAIS DE 10 AMPERES DEVEM TER CIRCUITOS INSTALADOS SEPARADAMENTE.

Assinado de forma digital por  
**Sérgio Murilo Albuquerque de Moraes Filho**  
 Dados: 2023.07.14 12:30:59  
 -03'00'

PROJETO: ARQUITETO E URBANISTA: SÉRGIO MURILO ALBUQUERQUE DE MORAIS FILHO

PROPRIETÁRIO: PREFEITURA DE JURUPIRANGA PREFEITO ANTÔNIO MAROJA GUEDES FILHO

RESPONSÁVEL TÉCNICO: CAU  
 SÉRGIO MURILO ALBUQUERQUE DE MORAIS FILHO A172752-4

TIPO: UBS ROQUE  
 ENDEREÇO: JURUPIRANGA - PB 066 - JURUPIRANGA  
 ESCALA: 1/65 DESENHO: ELÉTRICA/ILUMINAÇÃO ÁREA TOTAL DO TERRENO: 900,27m² ÁREA CONSTRUÍDA: 358,33m²

FOLHA: DATA DO PROJETO:  
**05/06 JUNHO/2023**

REVISÃO:  
 JUNHO/2023



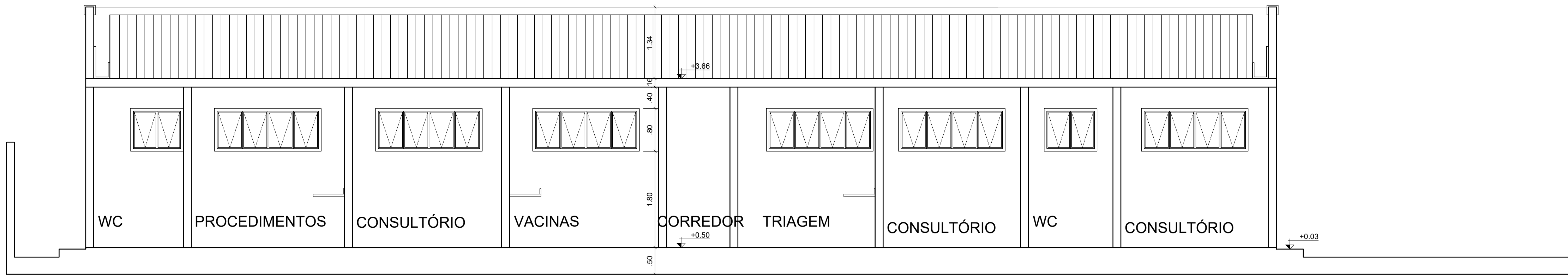

CORTE AA  
UBS ROQUE  
escala 1/50

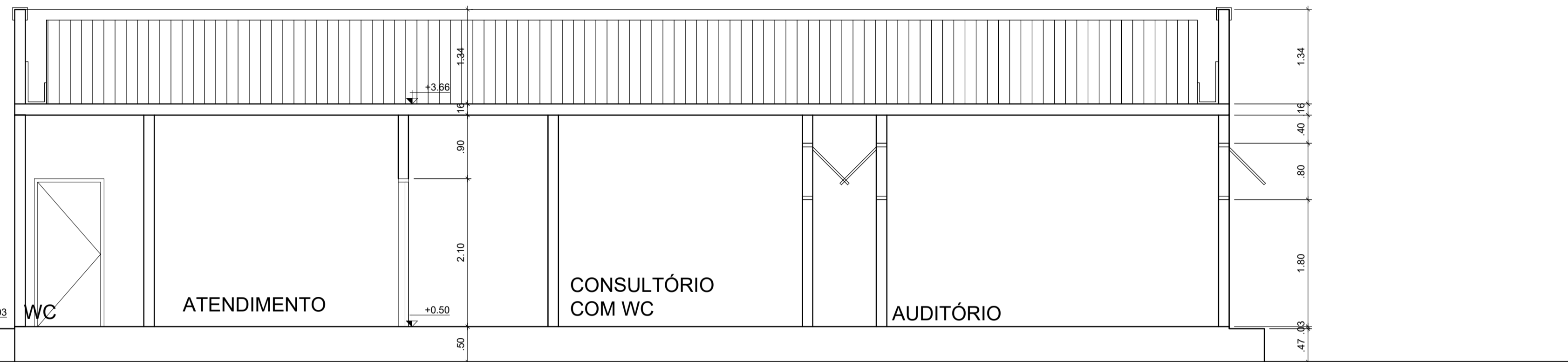

CORTE BB  
UBS ROQUE  
escala 1/50

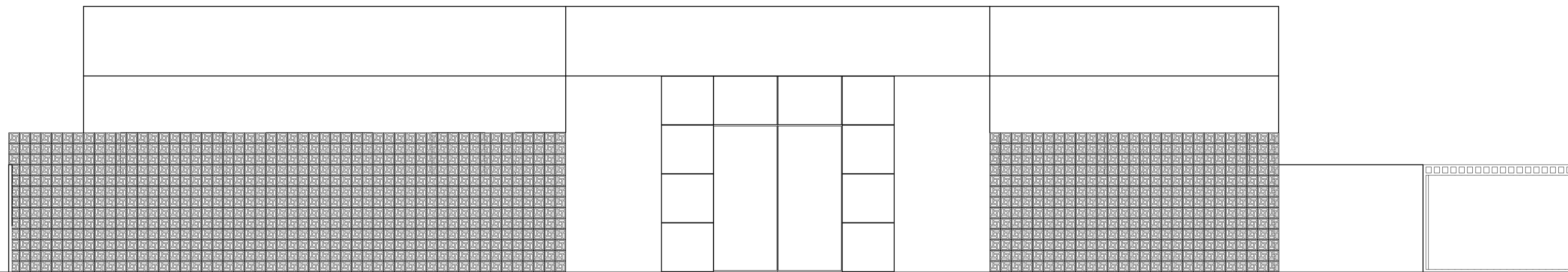

FACHADA FRONTAL  
UBS ROQUE  
escala 1/50

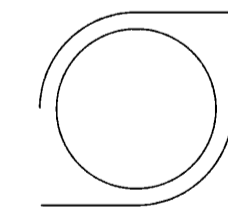

Assinado de forma digital  
por Sérgio Murilo  
Albuquerque de Moraes Filho  
Dados: 2023.07.14 12:31:30  
-03'00'

SÉRGIO ALBUQUERQUE  
ARQUITETURA • URBANISMO • INTERIORES

PROJETO: ARQUITETO E URBANISTA: SÉRGIO MURILO ALBUQUERQUE DE MORAIS FILHO

PROPRIETÁRIO: PREFEITURA DE JURUPIRANGA PREFEITO ANTÔNIO MAROJA GUEDES FILHO

RESPONSÁVEL TÉCNICO CAU

SÉRGIO MURILO ALBUQUERQUE DE MORAIS FILHO A172752-4

TIPO: UBS ROQUE  
CIDADE: JURUPIRANGA - PB ENDEREÇO: PB 066 - JURUPIRANGA  
ESCALA: 1/50 DESENHO: CORTES / FACHADA ÁREA TOTAL DO TERRENO: 900,27m²  
ÁREA CONSTRUÍDA: 388,33m²

FOLHA: 06/06 DATA DO PROJETO: JUNHO/2023

REVISÃO: JUNHO/2023



## PROCESSO LICITATÓRIO Nº 022/2023.

### TOMADA DE PREÇOS Nº 001/2023.

#### ANEXO II – Minuta de Termo de Contrato

CONTRATO Nº \_\_\_\_/2023

CONTRATO QUE ENTRE SI CELEBRAM O FUNDO MUNICIPAL DE SAÚDE DE JURUPIRANGA E A EMPRESA \_\_\_\_\_.

De um lado, como CONTRATANTE, e assim denominado no presente instrumento, **FUNDO MUNICIPAL DE SAÚDE DE JURUPIRANGA**, com sede na Av. Brasil, 380, centro, Juripiranga-PB, CNPJ nº. 11.165.805/0001-97, representada neste ato pelo Gestor do Fundo Municipal de Saúde de Juripiranga-PB, o Sr. **Jammes Wallysom Ferreira de Araújo**, Portador da Cédula do RG de nº 2408568, SSP/PB, brasileiro, solteiro, residente e domiciliado na Rua Minervino Vieira de Pontes S/N – Distrito de Ibiranga – Cidade de Itambé - PE, CEP: 55920-000, inscrito no CPF/MF 040.870.844-18, e do outro lado \_\_\_\_\_, CREA nº \_\_\_\_\_, inscrito no CPF/MF nº \_\_\_\_\_ RG nº \_\_\_\_\_, residente na Rua \_\_\_\_\_, denominado simplesmente de CONTRATADA, tendo em vista o Processo Licitatório nº 022/2023, na modalidade Tomada de Preços nº 001/2023, proferido pela Comissão Permanente de Licitação, devidamente homologado e adjudicado pelo Chefe do Poder Executivo Municipal, celebram o presente contrato de prestação de serviço, que se regerá pelas normas pertinentes, principalmente, a Lei Federal nº 8.666, de 21 de junho de 1993 e suas alterações, mediante as seguintes cláusulas e condições.

#### CLÁUSULA PRIMEIRA – DO OBJETO

Constitui objeto da presente licitação é a Contratação de empresa especializada visando à construção de uma unidade básica de Saúde, no município de Juripiranga-PB, tudo conforme as condições, quantidades e exigências estabelecidas neste Edital e seus anexos.

#### CLÁUSULA SEGUNDA – DO PREÇO

A CONTRATANTE remunerará a **CONTRATADA**, pela Prestação dos Serviços descrita na Cláusula Primeira, o preço global para o período de R\$ \_\_\_\_\_ (\_\_\_\_\_), sendo R\$ \_\_\_\_\_ (\_\_\_\_\_) mensais.

**PARAGRAFO ÚNICO** – O preço pactuado nesta cláusula compreende todas as despesas cobradas pela CONTRATADA para a Prestação dos Serviços descritos na Cláusula primeira.

#### CLAUSULA TERCEIRA – DO PAGAMENTO

O pagamento devido a Contratada será através de Nota de Empenho, em até 10º dias útil, após a execução mensal do serviço.

**Parágrafo Único** – O pagamento será efetuado pela tesouraria da Secretaria de Finanças.

#### CLÁUSULA QUARTA – DO PRAZO DE VIGÊNCIA/EXECUÇÃO



**4.1.** A vigência do contrato será até 12 (Doze) meses, contados de sua assinatura, podendo ser prorrogado nos termos da Lei 8.666/93.

**4.2.** Por ocasião dos serviços, caso seja detectado que o serviço não está de acordo com as especificações do objeto licitado, poderá a Administração rejeitá-lo integralmente ou em parte, obrigando-se a licitante a providenciar a correção dos serviços não aceitos imediatamente.

**4.3** O prazo máximo para a execução do objeto, será de **180 (Cento e oitenta) dias**, observando-se os períodos atinentes às etapas contidas no cronograma físico-financeiro.

**4.4.** O prazo fluirá da emissão da ordem de serviço, a qual se efetivará após a assinatura da citada ordem.

**4.5.** Se dentro do prazo proposto, não for possível a execução total dos serviços, poderá ocorrer prorrogação, no máximo, pelo mesmo prazo inicial, desde que seja de forma justificada e solicitada dentro do prazo previsto inicialmente e aceita pela administração.

**4.6.** A licitante vencedora deverá fornecer ao Município, Anotação de Responsabilidade Técnica (ART), ou documento equivalente, junto ao CREA/PB ou CAU/PB, relativa à sua execução total.

**4.7.** A licitante deverá fornecer ainda comprovação de abertura da matrícula da obra junto ao INSS.

## **CLÁUSULA QUINTA – DA DOTAÇÃO ORÇAMETÁRIA**

**5.1** As despesas decorrentes da execução do presente contrato correrão por conta das seguintes Dotações Orçamentárias:

- ✓ xxxxxxxxxxxxxxxx.
- ✓ xxxxxxxxxxxxxxxxxxxxxxxxxxxxxxxx.
- ✓ xxxxxxxxxxxxxxxxxxxxxxxxxxxxxxxx.

## **CLÁUSULA SEXTA – DAS OBRIGAÇÕES DA CONTRATADA**

**6.1** A Contratada obrigar-se-á:

**6.2.** – Observar as especificações constantes da sua proposta, ficando assegurado a prefeitura o direito de recusar o serviço que não esteja em conformidade com o estabelecido.

**6.3.** – Se manter a disposição, sempre em horário comercial, nos dias úteis, para atendimento ao objeto licitado, sempre que solicitado.

A contratada obriga-se a:

**6.3.1.** O licitante fica obrigado a aceitar nas mesmo condições estipuladas no Edital ou Convite, quanto aos acréscimos ou supressões que se fizerem nos totais solicitados, conforme dispõe o artigo 65 da Lei nº 8.666/93, se de conveniência do Fundo Municipal de Saúde de Juripiranga/PB.

## **CLÁUSULA SÉTIMA – DAS OBRIGAÇÕES DA CONTRATANTE**

**8.1** A Contratante obrigar-se-á:

- 8.1.1 – Efetuar o pagamento de acordo com o pactuado;
- 8.1.2 – Recusar qualquer serviço que não esteja em conformidade com o solicitado pela Prefeitura.

#### **CLÁUSULA OITAVA – DAS PENALIDADES**

- a) O não cumprimento total ou parcial das obrigações e demais condições estabelecidas nesta licitação, sujeitará o licitante vencedor às penalidades previstas em Lei, que vão da advertência à suspensão temporária de participar em licitação e impedimento de contratar com o Fundo Municipal de Saúde de Juripiranga, pelo prazo de até 02 (dois) anos.
- b) A inexecução parcial ou total da aquisição sujeitará o licitante ao pagamento de multa no percentual de 10% (dez) do valor total ou da parcela não cumprida.
- c) Após 20 (vinte) dias de atraso no serviço prestado do objeto licitado, o Fundo Municipal de Saúde de Juripiranga processará o cancelamento do empenho, o que não eximirá o licitante do pagamento da multa constante no item anterior e demais penalidades cabíveis.
- d) Estas penalidades serão aplicadas, sem prejuízo do direito de Contratante de suspender o fornecimento e de pleitear indenização por perdas e danos e outras penalidades cabíveis.
- e) As multas previstas acima não terão caráter compensatório e o seu pagamento não eximirá a Contratada da responsabilidade por perdas e danos decorrentes das infrações cometidas.

#### **CLÁUSULA NONA – DA RESCISÃO**

Constituição motivo para rescisão do presente contrato, assegurado o contraditório e a ampla defesa, a ocorrência de qualquer das hipóteses previstas no Art. 78 Lei Federal nº 8.883, de 08 de junho de 1994, deste que cabíveis a presente contratação, resguardadas as prerrogativas conferidas por esta Lei Federal á Contratante, consoante o que estabelece o Art. 58.

#### **CLÁUSULA DÉCIMA – DA SUBCONTRATAÇÃO**

Não será admitida, subcontratação, cessão ou transferência, total ou parcial, do objeto do contrato, a associação da Contratada com outrem, bem como a fusão, a cisão ou a incorporação, que impliquem em substituição da Contratada por outra pessoa.

#### **CLÁUSULA DÉCIMA PRIMEIRA – DO FORO**

As partes elegem o Foro da Comarca da Cidade de Itabaiana, Estado da Paraíba, para dirimir qualquer divergência ou dúvida fundada no presente instrumento, renunciando as partes a qualquer outro, por mais privilegiado que seja.

E por estarem assim justas e acordadas, firmam o presente em 03(três) vias de igual teor e forma, para um só efeito jurídico e legal.



Juripiranga, \_\_\_\_ de \_\_\_\_\_ de 2023.

---

Fundo Municipal de Saúde de Juripiranga  
**Jammes Wallysom Ferreira de Araújo**  
Gestor do Fundo Municipal de Saúde de Juripiranga-PB  
**CONTRATANTE**

---

**CONTRATADA(O)**



**PROCESSO LICITATÓRIO Nº 022/2023.**

**TOMADA DE PREÇOS Nº 001/2023.**

**ANEXO III - DECLARAÇÃO DE CUMPRIMENTO DAS CONDIÇÕES DE HABILITAÇÃO**

Ao  
FUNDO MUNICIPAL DE SAÚDE DE JURUPIRANGA - PB  
Ref.: TOMADA DE PREÇOS Nº 001/2023.

Prezados Senhores,

Declaramos sob as penas da lei e para os fins requeridos no Inciso VII, do artigo 4º, da Lei Federal nº 10.520/2002, que cumprimos plenamente com os requisitos de habilitação exigidos neste Edital.

Local e data

---

**NOME E ASSINATURA DO REPRESENTANTE/PROCURADOR DA EMPRESA**



**PROCESSO LICITATÓRIO Nº 022/2023.**

**TOMADA DE PREÇOS Nº 001/2023.**

**ANEXO IV - MODELO DE ATESTADO DE VISTORIA  
(Papel Timbrado da Empresa)**

O(a) engenheiro(a) ....., responsável técnico do Município de Juripiranga-PB, DECLARA que a Empresa \_\_\_\_\_, CNPJ \_\_\_\_\_ no ato representada por \_\_\_\_\_, CPF \_\_\_\_\_, na forma estabelecida no Edital de Tomada de Preço n.º 001/2023 que tem por objeto: Contratação de empresa especializada visando à construção de uma unidade básica de Saúde, no município de Juripiranga-PB, tudo conforme as condições, quantidades e exigências estabelecidas neste Edital e seus anexos, procedeu a vistoria nas dependências do local da obra, tomando conhecimento das peculiaridades necessárias para cumprimento das obrigações decorrentes da licitação.

\_\_\_\_\_, \_\_\_\_ de \_\_\_\_\_ de 2023.

Engenheiro do município  
RG nº  
CPF nº



**PROCESSO LICITATÓRIO Nº 022/2023.**

**TOMADA DE PREÇOS Nº 001/2023.**

**ANEXO V - MODELO DE DECLARAÇÃO DE DISPONIBILIDADE DE INSTALAÇÕES, APARELHAMENTO E PESSOAL.**

**(Papel Timbrado da Empresa)**

Processo nº 022/2023 Tomada de Preços nº 001/2023.

A ..... (nome da empresa), inscrita no CNPJ n.º ....., por intermédio de seu representante legal que esta subscreve, o(a) Sr.(a) ....., portador(a) da Carteira de Identidade n.º..... e do C.P.F. n.º ....., DECLARA, sob as penas da Lei, que por ocasião da contratação, disporá das instalações, dos veículos, dos equipamentos e do pessoal adequado e suficiente para a realização do objeto da licitação.

Local/Data

representante legal  
(com carimbo da empresa)  
RG n.º  
CPF n.º





**PROCESSO LICITATÓRIO Nº 022/2023.**

**TOMADA DE PREÇOS Nº 001/2023.**

**ANEXO – VI - MODELO DE DECLARAÇÃO DE ELABORAÇÃO INDEPENDENTE DE PROPOSTA**

**(Papel Timbrado da Empresa)**

(Identificação completa do representante da licitante), como representante devidamente constituído de (Identificação completa da licitante), doravante denominado (Licitante), para fins do disposto Edital da Tomada de Preços nº 001/2023, declara, sob as penas da lei, em especial o art. 299 do Código Penal Brasileiro, que:

(a) a proposta apresentada para participar da Tomada de Preços nº 001/2023 foi elaborada de maneira independente (pelo Licitante), e o conteúdo da proposta não foi, no todo ou em parte, direta ou indiretamente, informado, discutido ou recebido de qualquer outro participante potencial ou de fato da Tomada de Preços nº 001/2023, por qualquer meio ou por qualquer pessoa;

(b) a intenção de apresentar a proposta elaborada para participar da Tomada de Preços nº 001/2023 não foi informada, discutida ou recebida de qualquer outro participante potencial ou de fato da Tomada de Preços nº 001/2023, por qualquer meio ou por qualquer pessoa;

(c) que não tentou, por qualquer meio ou por qualquer pessoa, influir na decisão de qualquer outro participante potencial ou de fato da Tomada de Preços nº 001/2023 quanto a participar ou não da referida licitação;

(d) que o conteúdo da proposta apresentada para participar da Tomada de Preços nº 001/2023 não será, no todo ou em parte, direta ou indiretamente, comunicado ou discutido com qualquer outro participante potencial ou de fato da Tomada de Preços nº 001/2023 antes da adjudicação do objeto da referida licitação;

(e) que o conteúdo da proposta apresentada para participar da Tomada de Preços nº 001/2023 não foi, no todo ou em parte, direta ou indiretamente, informado, discutido ou recebido de qualquer integrante ou servidor do município antes da abertura oficial das propostas;

e (f) que está plenamente ciente do teor e da extensão desta declaração e que detém plenos poderes e informações para firmá-la.

\_\_\_\_\_, em \_\_\_\_ de \_\_\_\_\_ de \_\_\_\_\_ (Local/data)

\_\_\_\_\_  
(representante legal do licitante, no âmbito da licitação, com identificação completa).



**PROCESSO LICITATÓRIO Nº 022/2023.**

**TOMADA DE PREÇOS Nº 001/2023.**

**ANEXO VII – MODELO DE DECLARAÇÃO DE CUMPRIMENTO AO DISPOSTO NO INCISO XXXIII DO ART. 7º, DA CONSTITUIÇÃO FEDERAL.**

**DECLARAÇÃO**

(Nome da Empresa), inscrita no CNPJ/MF nº \_\_\_\_\_, sediada (Endereço Completo) **Declaro** que não possuímos, em nosso Quadro de Pessoal, empregados menores de 18 (dezoito) anos em trabalho noturno, perigoso ou insalubre e em qualquer trabalho, menores de 16 (dezesesseis) anos, salvo na condição de aprendiz, a partir de 14 (quatorze) anos, em observância à Lei Federal nº 9854, de 27.10.99, que acrescentou o inciso V ao art. 27 da Lei Federal nº 8666/93.

**LOCAL E DATA**

**NOME E ASSINATURA DO REPRESENTANTE/PROCURADOR DA EMPRESA**

OBS.

Se a empresa licitante possuir menores de 14 anos aprendizes deverá declarar essa condição.



**PROCESSO LICITATÓRIO Nº 022/2023.**

**TOMADA DE PREÇOS Nº 001/2023.**

**ANEXO VIII – MODELO DE DECLARAÇÃO DE INEXISTÊNCIA DE RELAÇÃO FAMILIAR  
OU PARENTESCO COM SERVIDORES DA ADMINISTRAÇÃO MUNICIPAL.**

**DECLARAÇÃO**

(Razão Social) \_\_\_\_\_

CNPJ/MF Nº \_\_\_\_\_

Sediada \_\_\_\_\_

Declaro para os devidos fins, que de acordo com o Art. 9 da Lei 8.666/93 de 21 de junho de 1993, que na empresa acima qualificada, não existe sócio ou empregado com relação familiar ou parentesco no âmbito da Administração Pública Direta, Indireta e Fundacional dos Poderes Legislativo e Executivo Municipal, por cônjuge, companheiro ou parente em linha reta, colateral ou por afinidade, até o terceiro grau, de Agentes Públicos (Prefeito, Vice-Prefeito, Secretários Municipais, Procurador Geral do Município, e Vereadores) e de servidores investidos em cargo de direção, chefia ou assessoramento. Declaro ainda, que as informações prestadas são verdadeiras, assumindo a responsabilidade pelo. Seu inteiro teor, sob as penas da Lei.

Por ser verdade, firmamos o presente.

**LOCAL E DATA**

**NOME E ASSINATURA DO REPRESENTANTE/PROCURADOR DA EMPRESA**



**PROCESSO LICITATÓRIO Nº 022/2023.**

**TOMADA DE PREÇOS Nº 001/2023.**

**ANEXO IX - MODELO DE DECLARAÇÃO DE SUPERVENIÊNCIA DE FATOS IMPEDITIVOS**

**(Papel Timbrado da Empresa)**

A empresa \_\_\_\_\_, CNPJ \_\_\_\_\_, sediada na Rua/Av. \_\_\_\_\_, Bairro \_\_\_\_\_, cidade \_\_\_\_\_, neste ato representada pelo Sr.(a) \_\_\_\_\_, portador do RG \_\_\_\_\_ e inscrito no CPF sob o número \_\_\_\_\_, no uso de suas atribuições legais, comprometendo-se nos termos da legislação reguladora da matéria, a informar a qualquer tempo, sob pena das penalidades cabíveis, a inexistência de fatos supervenientes impeditivos a habilitação para este certame no Fundo Municipal de Saúde de Juripiranga – **Tomada de Preços nº 001/2023**, na forma determinada no § 2º, do artigo 32, da lei 8666/93 e alterações, devidamente assinada pelo representante legal da empresa participante.

Local e data,

\_\_\_\_\_  
(assinatura e identificação do representante legal)

CPF:

Carimbo de CNPJ da empresa:



**PROCESSO LICITATÓRIO Nº 022/2023.**

**TOMADA DE PREÇOS Nº 001/2023.**

**ANEXO X – MODELO DE DECLARAÇÃO DE MICROEMPRESAS, EMPRESAS DE PEQUENO PORTE (LEI COMPLEMENTAR Nº 123/2006).**

**(Papel Timbrado da Empresa)**

À

Fundo Municipal de Saúde de Juripiranga;

Ref.: Contratação de empresa especializada visando à construção de uma unidade básica de Saúde, no município de Juripiranga-PB, tudo conforme as condições, quantidades e exigências estabelecidas neste Edital e seus anexos.

\_\_\_\_\_, portador (a) da Carteira de Identidade RG nº. \_\_\_\_\_ - SSP/\_\_\_\_\_ e do CPF/MF nº. \_\_\_\_\_, representante da empresa \_\_\_\_\_, CNPJ/MF nº \_\_\_\_\_, solicitamos na condição de MICROEMPRESA/EMPRESA DE PEQUENO PORTE/ MICROEMPREENDEDOR INDIVIDUAL, quando da sua participação na licitação, modalidade **Tomada de Preços nº 001/2023** seja dado o tratamento diferenciado concedido a essas empresas com base nos artigos 42 a 45 da Lei Complementar nº 123/2006.

Declaramos ainda, que não existe qualquer impedimento entre os previstos nos incisos do § 4º do artigo 3º da Lei Complementar Federal nº 123/2006.

**Como prova da referida condição, apresentamos em documento anexo, CERTIDÃO emitida pela Junta Comercial para comprovação da condição de Microempresas, Empresa de Pequeno Porte ou Microempreendedor Individual.**

Local e data

\_\_\_\_\_  
Assinatura do representante legal sob carimbo

RG:

CPF:

CNPJ/MF da empresa:

**Obs.: Este documento deverá ser entregue fora dos envelopes.**



**PROCESSO LICITATÓRIO Nº 022/2023.**

**TOMADA DE PREÇOS Nº 001/2023.**

**ANEXO XI – MODELO DE DECLARAÇÃO DE RESPONSABILIDADE.**

### **DECLARAÇÃO DE RESPONSABILIDADE**

Declaramos para fins de atendimento ao que consta do edital da Tomada de Preço .....do Fundo Municipal de Saúde de Juripiranga, que a empresa.....tomou conhecimento do Edital e de todas as condições de participação na Licitação e se compromete a cumprir todos os termos do Edital, e a fornecer produtos de qualidade, sob as penas da Lei.

**LOCAL E DATA**

**NOME E ASSINATURA DO REPRESENTANTE/PROCURADOR DA EMPRESA**